

DADCO®

Elementy Systemu Połączone Ze Sprężyną Gazową Z Azotem

*Wszystko, Czego Potrzebujesz,
Aby Zbudować Połączony
System*



Wielu klientów dostrzega zalety łączenia sprężyn gazowych z azotem; połączone systemy umożliwiają użytkownikom łatwe monitorowanie, sterowanie i regulację ciśnienia spoza matrycy. W tym katalogu firma DADCO zebrała wszystkie komponenty niezbędne do łatwej konfiguracji połączonego systemu. DADCO zaleca wybór paneli sterowania i typu węża w oparciu o typ portu, z uzupełniającymi się złączkami i dodatkowymi akcesoriami do rurociągów, w celu zaprojektowania połączonego systemu najlepiej dopasowanego do danego zastosowania.

Styl Portu

M6 Mini Port



Sprężyny Gazowe z M6 Port:

Seria Micro
U.0175 – U.2600
L / LJ Seria
SCR Seria
FCL Seria
90.10.00170

G 1/8 Duży Port



Sprężyny Gazowe z 1/8 Port:

U.4600 – U.20000
UT / UH / UK Seria
UX Seria
90.8 Seria
90.10.00500 – 90.10.10000
SC Seria

ST = Preferowany zbiornik wyrównawczy



Zbiorniki Wyrównawcze
Zobacz strony 16-17

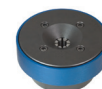

Przybory
Zobacz Strony 26-27



Panel Kontrolny
Zobacz Strony 3-6



Dystrybucja Bloki
Patrz Strona 7

Zgodny Styl Dopasowania

Preferowane

Preferowane

DADCO **MINILink®**
(M8 x 1)

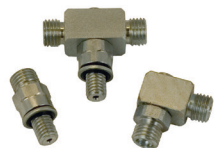

Patrz Strona 14

D-24
(M12 x 1,5)



Patrz Strona 13

Zip (CNOMO)
(S12,65 x 1,5)



Patrz Strona 15

O-Ring Face (ORFS)
ST (9/16-18)

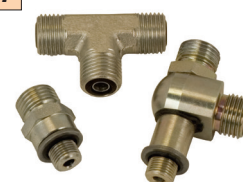

Patrz Strony 9 -12

System Węży

90.700 (Y-700) Wężę
Preferowane

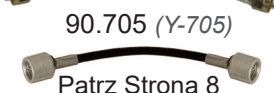

90.705 (Y-705)
Patrz Strona 8

90.500 (Y-500) Wężę
Preferowane



Patrz Strona 8

90.400 (Y-400) Wężę
ST



Patrz Strona 8

90.250 (Y-250) Wężę
WYCOFANE



Patrz Strona 8

Komponenty: Panele Sterowania

Rozkładany Panel Sterowania



Panel Sterowania DADCO Convertible służy do napełniania, opróżniania i monitorowania ciśnienia połączonych sprężyn gazowych DADCO z zewnątrz matrycy. Panel składa się z czterech portów G 1/8 BSSP, manometru wysokociśnieniowego o średnicy 63 mm, szybko odłączanego zaworu napełniającego, zaworu upustowego i płytki bezpieczeństwa zapobiegającej nadciśnieniu. Aby zapewnić maksymalną wszechstronność, panel jest dostępny z różnymi połączeniami montażowymi. Poniżej znajdują się informacje na temat bloków pionowych dostępnych do użytku z panelem sterowania.

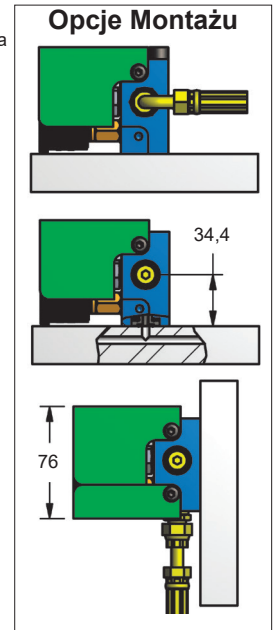
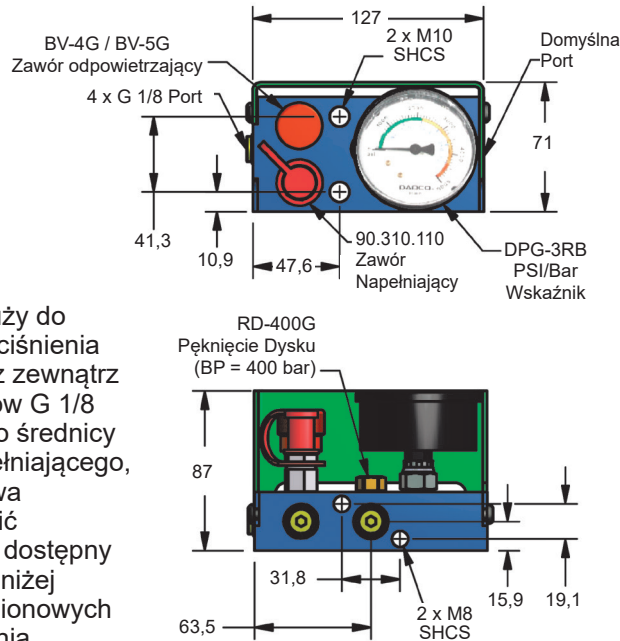

Przykład Zamówienia:

Rozkładany Panel Sterowania (90.406)
 Panel Sterowania z Zaworem Odpornym na Wibracje (90.406V)

Styl Miernika
 PSI/Bar Wskaźnik (DPG-3RB) = P
 Bar/MPa Wskaźnik (DPG-3RM) = A

Strażnik
 Górna Straż = 1
 Osłony Górne i Dolne = 2

Jeśli nie jest określony, wartość domyślna to 1

90.406. P 1 N

Połączenie Montażowe

N = Brak złączki w zestawie,
 M = Uszczelka kolektora,
 S = ORFS,
 D = D-24,
 B = Zip,
 L = MINILink®

Jeśli nie jest określony, domyślną wartością jest N.

UWAGA: 90.406.P2S jest bezpośrednim zamiennikiem 90.406.03 DADCO.

Wspornik Do Składanego Panelu Sterowania

DADCO oferuje bloki pionowe 90.406.220, 90.406.555 i 90.406.758 do użytku z wymiennym panelem sterowania, co zapewnia maksymalną wszechstronność montażu. Pozwala na łatwy montaż Panelu Sterowania do płyt SMS®.

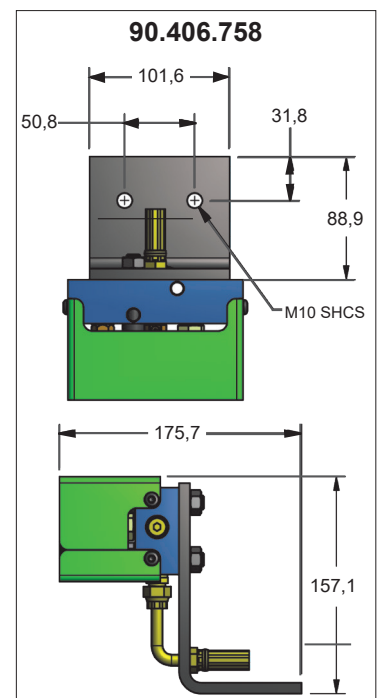
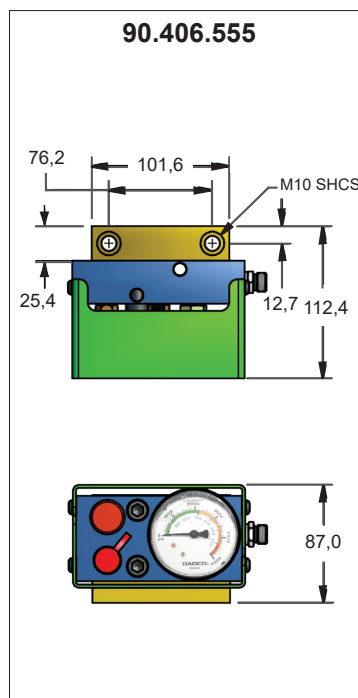
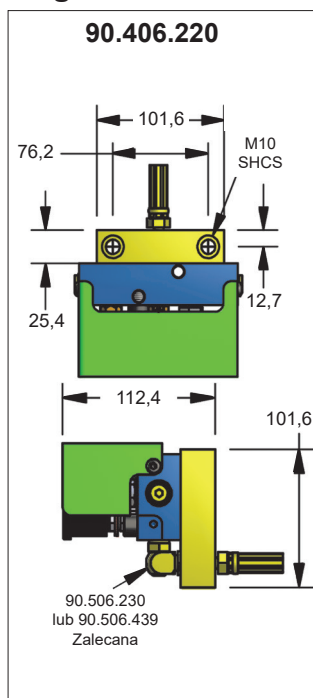

Mini Cabrio Panel Sterowania

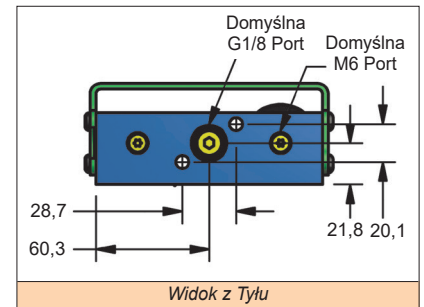
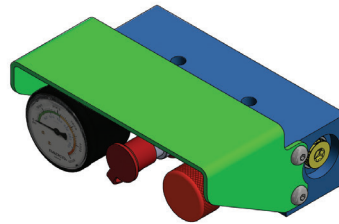

Panel sterowania DADCO Mini Convertible służy napełniania, opróżniania i monitorowania ciśnien...
połączonych sprężyn gazowych DADCO z zewnątrz matrycy. Panel jest kompatybilny z SMS-i® i tradycyjnymi połączonymi systemami z pięcioma portami M6, dwoma portami G 1/8, manometrem wysokiego ciśnienia, szybko odłączanym zaworem napełniającym, zaworem upustowym i płytka bezpieczeństwa, aby zapobiec nadciśnieniu. Panel jest dostępny z różnymi połączeniami montażowymi.

Przykład Zamówienia:

90.407. P N

Mini Panel Sterowania (90.407)

Mini Panel z Zaworem Odpornym na Wibracje (90.407V)

Styl Miernika

PSI/Bar Wskaźnik = P
Bar/MPa Wskaźnik = A

Połączenie Montażowe

N = Brak złączki w zestawie,
M = Uszczelka kolektora,
S = ORFS,
D = D-24,
B = Zip,
L = MINILink®
Jeśli nie jest określony, domyślną wartością jest N.

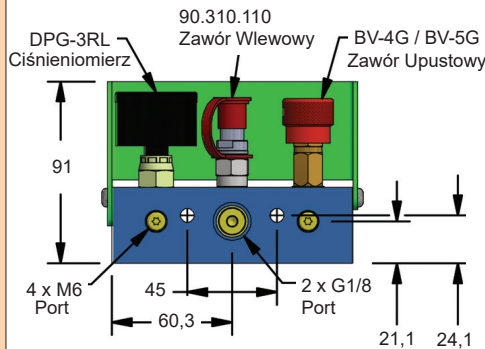
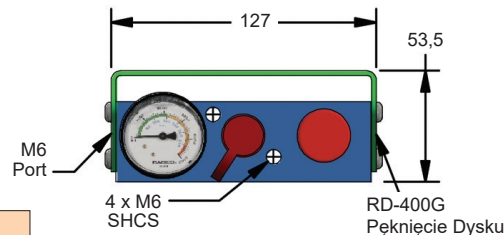

Opcje Montażu

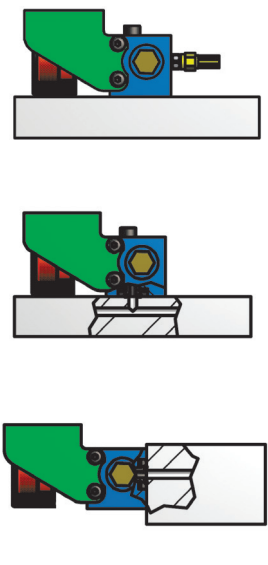

Zawór Odpowietrzający Odporny na Wibracje

Nowy, odporny na wibracje zawór upustowy DADCO (BV-5G) zapobiega niezamierzonemu wydechowi systemu wynikającemu z nadmiernych wibracji w matrycy. Nasza innowacyjna konstrukcja pozwala na pozostawienie zaworu zamkniętego, gdy pokrętko jest luźne, zapobiegając utracie gazu w wyniku poluzowania wibracyjnego. Ten zawór upustowy można zamówić jako zamiennik istniejących paneli sterowania lub może być dołączony do Mini Cabrio (90.407V) lub Standardowego Cabrio Control Panel (90.406V). **UWAGA:** Po zamknięciu pokrętko będzie się swobodnie obracać. Aby zapobiec uszkodzeniu zespołu, nie należy zbyt mocno dokręcać ani używać klucza do otwierania lub zamykania zaworu odpowietrzającego.



90.406V.P2N

Przykład Zamówienia:

90.406V. P 1 N

Mini Panel z Zaworem Odpornym na Wibracje (BV-5G)

Styl Miernika

PSI/Bar Wskaźnik (DPG-3RB) = P
Bar/MPa Wskaźnik (DPG-3RM) = A

Strażnik

Górna Straż = 1
Osłony Górne i Dolne = 2

Jeśli nie jest określony, wartość domyślna to 1.

Połączenie Montażowe

N = Brak złączki w Zestawie,
M = Uszczelka kolektora,
S = ORFS,
D = D-24
B = Zip,
L = MINILink®

Jeśli nie jest określony, domyślną wartością jest N.



90.407V.PN

Komponenty: Panele Sterowania

Kompaktowy Panel Sterowania

Najmniejszy z naszych paneli sterowania, DADCO Compact Control Panel, służy do napełniania, opróżniania i monitorowania ciśnienia połączonych azotowych sprężyn gazowych DADCO spoza matrycy. Panel składa się z dwóch portów G 1/8 BSPP, manometru wysokiego ciśnienia, szybko odłączanego zaworu napełniającego, zaworu upustowego i przepony bezpieczeństwa, aby zapobiec nadciśnieniu. Aby umożliwić podłączenie do elektronicznych monitorów ciśnienia, panel jest standardowo wyposażony w port G 1/4 BSPP.

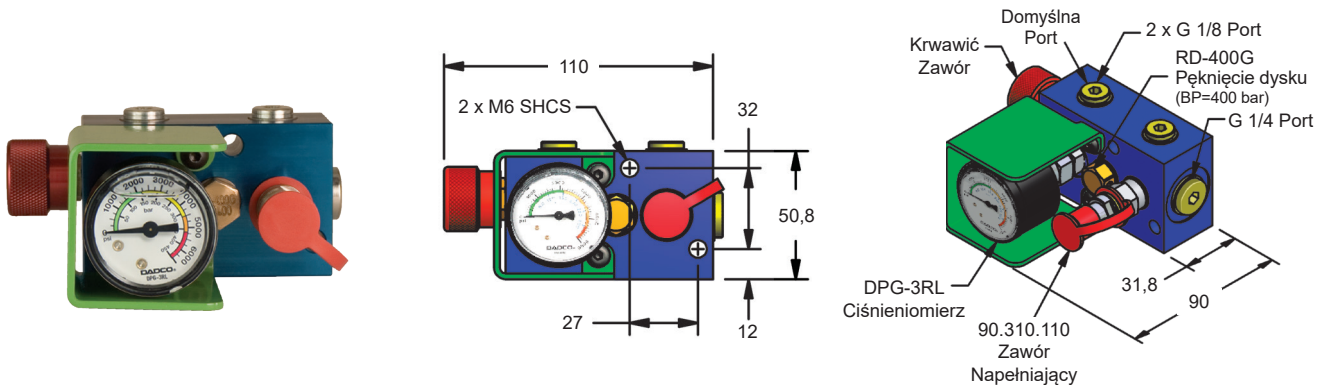

Przykład Zamówienia:

90.405.	P	N.	
Kompaktowy Panel Sterowania			
Styl Miernika			
PSI/Bar Wskaźnik = P			
Bar/MPa Wskaźnik = A			
Jeśli nie określono, wartość domyślna to P.			
			Opcje czujnika monitorowania ciśnienia (opcjonalne)
			EDS, DSK, DPS, DPT, SKN
			Więcej informacji na stronie 20.
			Połączenie Montażowe
			N = Brak Złączki w Zestawie, S = ORFS,
			D = D-24, B = Zip,
			L = MINILink®
			Jeśli nie jest określony, domyślną wartością jest N.

Mini Panel Sterowania 90.407.11G

— Tylko do Modernizacji —

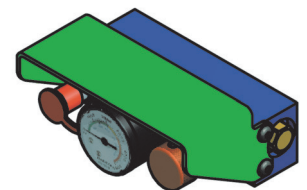
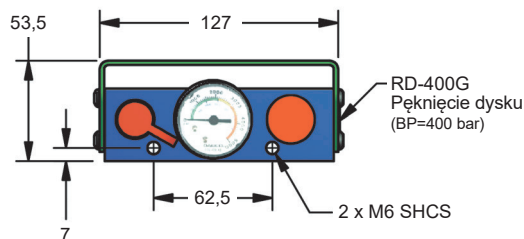

Mini Panel Sterowania DADCO 90.407.11G służy do napełniania, opróżniania i monitorowania ciśnienia połączonych azotowych sprężyn gazowych DADCO spoza matrycy. Panel składa się z manometru wysokiego ciśnienia, szybko odłączanego zaworu napełniającego, zaworu upustowego i płytki bezpieczeństwa, aby zapobiec nadciśnieniu. Aby zapewnić maksymalną wszechstronność podczas łączenia, panel zawiera również jedenaście różnych lokalizacji portów.

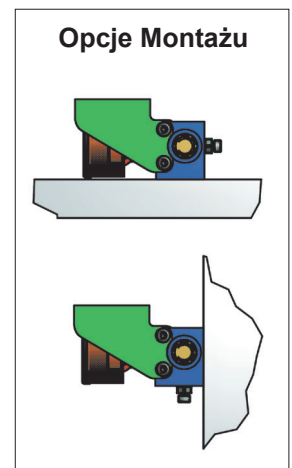
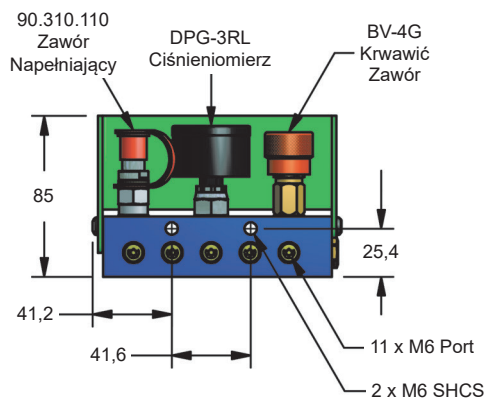

Panel Wielopanelowy

DADCO Multi Panel zawiera moduły, które mogą być napełniane, monitorowane, regulowane i odpowietrzane z zewnątrz matrycy, zarówno powszechnie, jak i indywidualnie. Żaden inny panel sterowania nie oferuje zalet Multi Panelu DADCO. Informacje na temat części zamiennych można znaleźć w biuletynie B04105B.

Funkcje

- Każdy moduł zawiera proste dwa zawory pozycyjny ułatwiający obsługę.
- Trzy lokalizacje portów na każdym module dają maksymalna elastyczność orurowania.
- Każdy moduł jest dostarczany z prostym montażem serwisowym (W przypadku nieużywanych portów firma DADCO zaleca zamknięcie modułu przed napełnieniem lub użycie zaślepek rur, 90.506.112, na nieużywanym porcie)
- Panel można zlicować z płytą dół lub tył.
- Opcjonalna osłona przed zechyleniem chroni całą kontrolę zawory i wskaźniki podczas pracy.

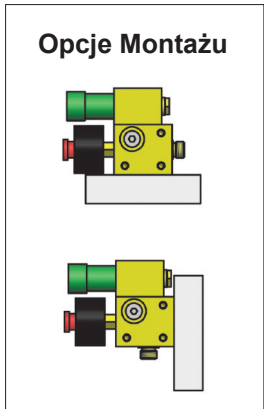
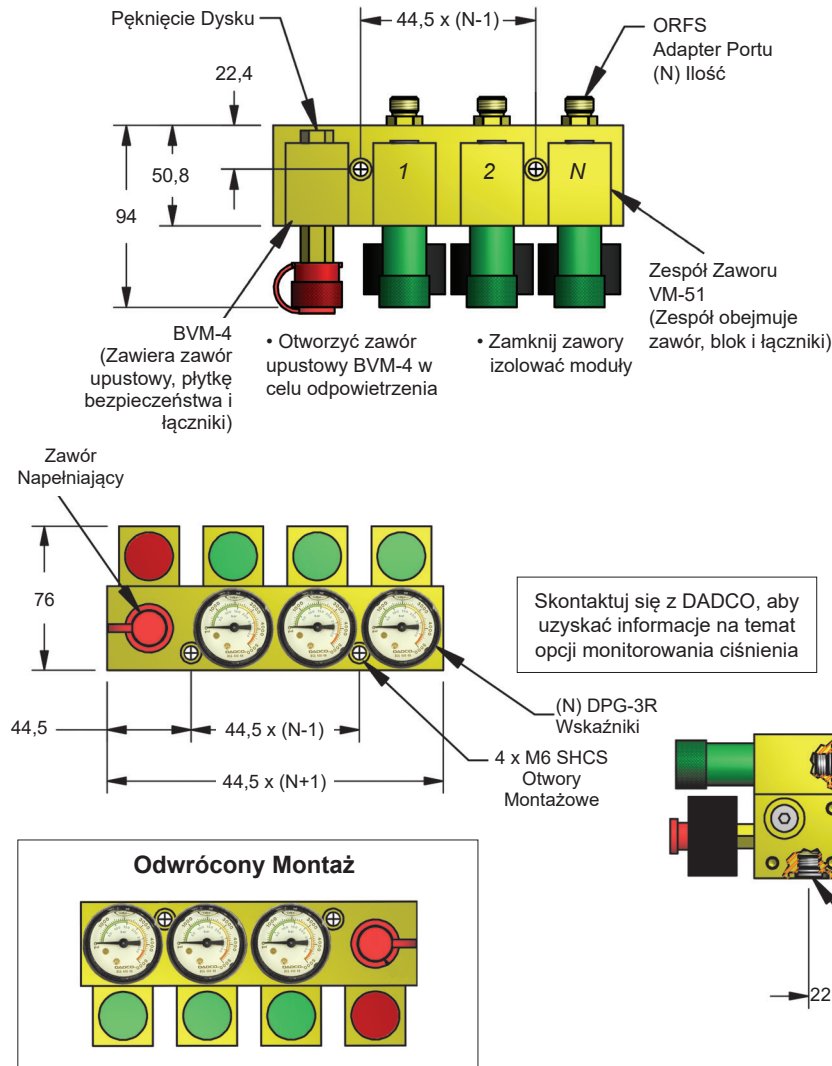

Gwardia

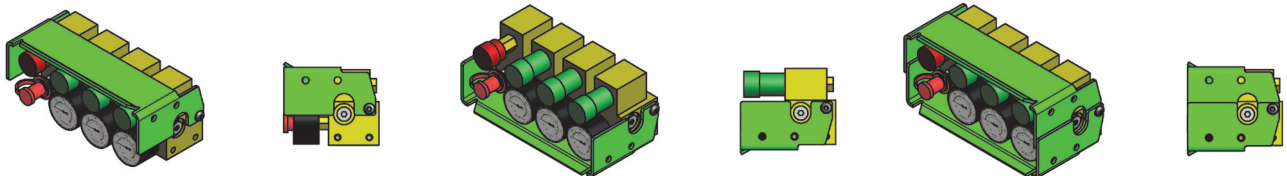

Top – 90.402

Dolny – 90.403

Obie – 90.404

Przykład Zamówienia:

90.401. 3.

Lokalizacja strażnika:

Standard (Bez Strażnika) = 401, Top = 402, Dolny = 403, Obie = 404

W przypadku opcjonalnego montażu odwróconego dodaj R.

Liczba Modułów:

2 - 6, 8 lub 10

Komponenty: Bloki Dystrybucyjne

Bloki dystrybucyjne DADCO są używane z panelem sterowania, aby uprościć orurowanie do wielu cylindrów przy jednakowym ciśnieniu w systemie. Dostępne są opcje portów M6 i G 1/8.

Bloki Rozdzielcze Mini M6

Bloki Mini Distribution mają cztery lub osiem lokalizacji portów M6. Przed ładowaniem systemu podłącz nieużywane porty za pomocą wtyczki portu 90.607.110.

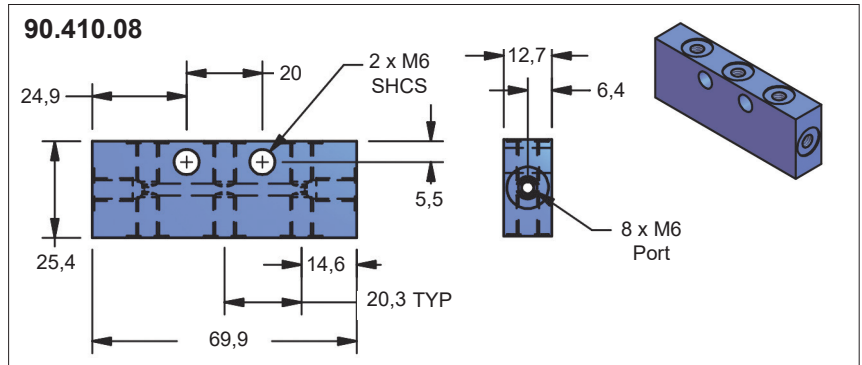
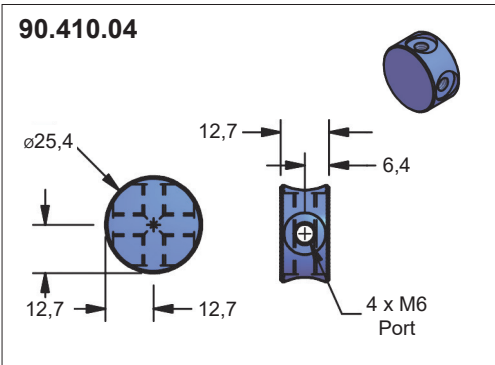

Bloki Rozdzielcze Compact G 1/8

Kompaktowe bloki dystrybucyjne mają 7-12 portów G 1/8. Nieużywane porty zaślepić zaślepką 90.505.110 przed ładowaniem systemu.

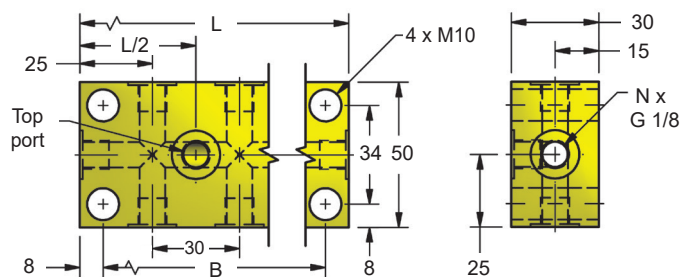

Model	N (Ports)	Koniec Ports	Top Port	Bok Ports	L mm	B mm
90.412.07	7	2	1	4	80	64
90.412.09	9	2	1	6	110	94
90.412.10	10	2	-	8	140	124
90.412.12	12	2	-	10	170	154

Standardowe Bloki Rozdzielcze G 1/8

90.411.04 / 90.411.10 / 90.411.12

Standardowe bloki dystrybucyjne mają 4, 10 lub 12 portów G 1/8. Nieużywane porty zaślepić zaślepką 90.505.110 przed ładowaniem systemu. Więcej informacji można znaleźć w biuletynie B03142B.

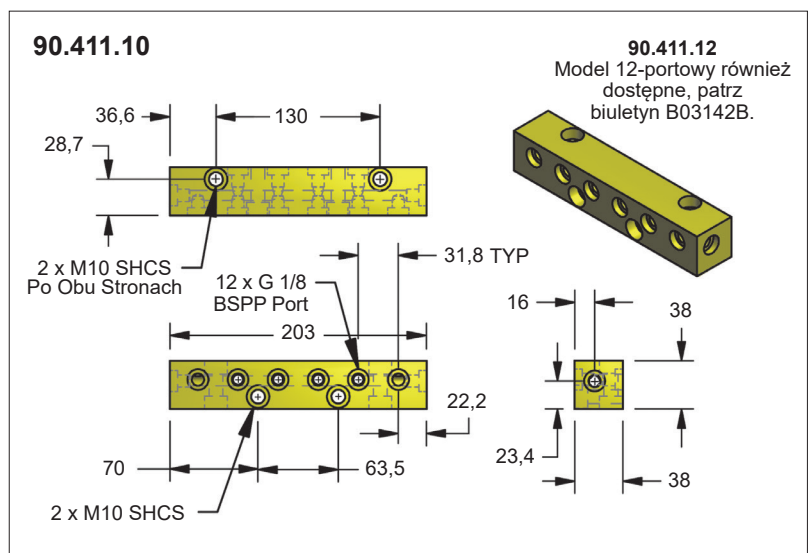
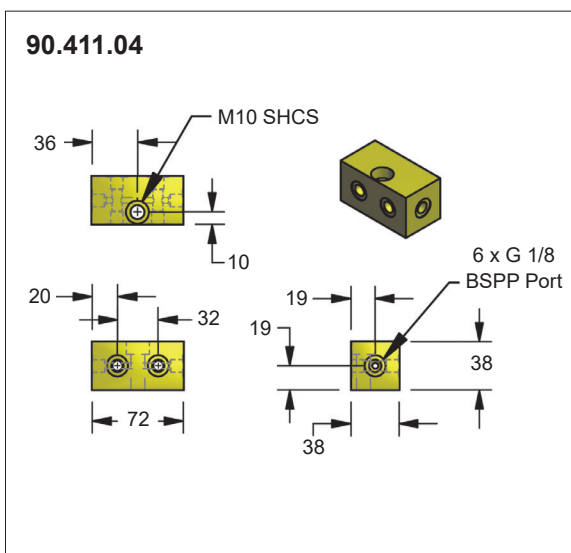

MINIFLEX® *Preferowane*
90.700 (Y-700) Węże

- + Oferuje najmniejszy możliwy promień gięcia dostępny dla węża elastycznego
- + Kompatybilny z łącznikami w stylu Mini, ORFS, D-24 i Zip
- Nie można połączyć ze zbiornikiem wyrównawczym



MINIFLEX®
90.705 (Y-705) Węże

- + Kompatybilny z łącznikami w stylu Zip
- + Alternatywnie do 90.700
- + Zgodny ze standardami Toyoty
- Nie można połączyć ze zbiornikiem wyrównawczym



DADCOFLEX® *Preferowane*
90.500 (Y-500) Węże

- + Wyższe ciśnienie robocze niż 90.250 (Y-250) bez poświęcania promienia gięcia lub natężenia przepływu
- + Kompatybilny z łącznikami typu ORFS i D-24
- + Montaż w terenie bez dodatkowych narzędzi za pomocą 90.504.343 bez zaciskania adapter



DADCOFLEX®
90.400 (Y-400) Węże

ST

- + Podczas gdy wytrzymuje wysokie ciśnienie utrzymanie dobrego natężenia przepływu
- + Możliwość połączenia ze zbiornikiem wyrównawczym
- Najmniej elastyczny promień gięcia



DADCOFLEX®
90.250 (Y-250) Węże

WYCOFANY

- + Montaż w terenie bez dodatkowych narzędzi za pomocą niezagniatanych adapterów
- 190 bar to maksimum dla rosnące ciśnienia
- Trudne w montażu



DF Rury

DF.
Długość (mm)

- + Niezwykle trwałe i kompaktowe
- Krytyczne wymiary, brak elastyczności

UWAGA: Aby zamówić proste odcinki rur DF, użyj numeru części powyżej. W przypadku zakrzywionych elementów konieczne jest dostarczenie rysunku. Więcej informacji zawiera biuletyn B02118B.



Numer Części	OD	ID	Ciśnienie Robocze	Rozerwanie Nacisk	Zakręt Promień	Zagniatana Matryca	Fałda Średnica
• 90.700 (Y-700)	5	2	630 bar	1890 bar	20	Mini-Fałda 90.710.8	7,00 – 7,25
90.705 (Y-705)	5	2	630 bar	1940 bar	20	Nie Jest Wymagany Pierścień	
• 90.500 (Y-500)	11	5	345 bar	1380 bar	38	80C-P03 Gray Die 82C-R01 Pierścień	12,19 – 12,70
90.400 (Y-400)	13	6,5	345 bar	1380 bar	50	80C-P04 Red Die 82C-R01 Pierścień	14,22 – 14,73
90.250** (Y-250)	12	6,4	190 bar	758 bar	38	80C-P04J Red Die 82C-R01 Pierścień	13,59 – 14,10
DF Rury	6,4	4,5	260 bar	1000 bar	15,9	Zgromadzenie o godz DADCO	Zgromadzenie o godz DADCO

* Preferowane Rozmiary

** WYCOFANY

DADCO oferuje hydrauliczne lub pneumatyczne zespoły zaciskające, przejdź na stronę 26, aby uzyskać więcej informacji.

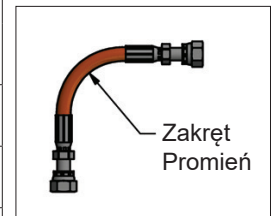

Zespół Węża

Zespół węża DADCO składa się z odcinka węża z przejściówką na każdym końcu. Więcej informacji na temat zamawiania zespołu węża można znaleźć w biuletynie 99B105F.

Przykład Zamówienia Zespołu Węża:

90.500. S843. S854. 600. I

Typ Węża
(700, 705, 500, 400 or 250)

Adaptory do Wężu

Rodzaj Uszczelnienia	Przykład
ORFS	S943
D-24	D843
Mini	L943
Zip	B943

Odwołaj się do odpowiedniego przedrostka typu uszczelnienia (S, D, L or B).

Orientacja Adapter Węża
Orientacja:
I, C or S

Długość Zespołu Węża (L) w mm
Odległość między powierzchniami uszczelniającymi

Orientacja

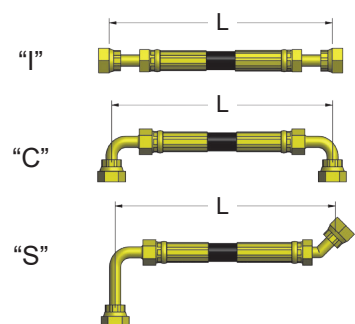

Komponenty: Adaptery Węży ORFS

DADCO był pierwszym producentem sprężyn gazowych, który zaoferował uszczelki czółowe O-Ring (ORFS) 9 / 16-18. Łączniki ORFS firmy DADCO zapobiegają utracie azotu pod wysokim ciśnieniem, zapewniając uszczelki elastomerowe na każdym połączeniu. DADCO zaleca używanie węży marki DADCO przedstawionych na stronie 8 z adapterami przedstawionymi w tym katalogu. Jeśli wymagana długość węża jest mniejsza niż wartość H, należy użyć rurki DF (strona 8) lub złączek węża litego (strona 11). DADCO oferuje również różnorodne złączki ze stali nierdzewnej, które można łączyć z węzami Y-700 lub Y-500 do pracy połączonej w ekstremalnych warunkach.

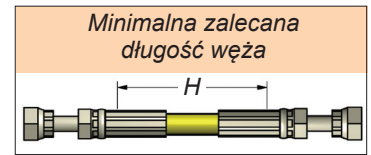

.SS = Dostępna opcja ze stali nierdzewnej

Zaciskane Adaptery Węży dla 90.700 lub 90.705 (Y-700 lub Y-705)

H Wartość = 75

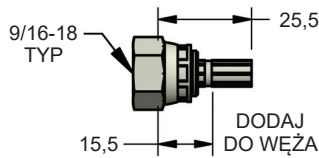

90.504.943 **.SS**
(S-943)
Prosto Obracać

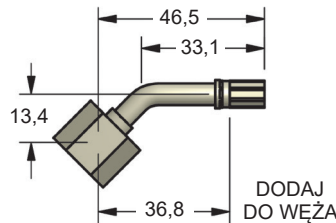

90.504.954
(S-954)
45° Obracać

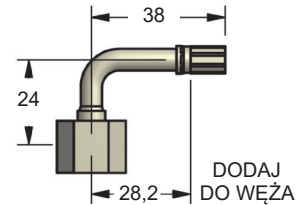

90.504.959
(S-959)
90° Obracać

Zaciskane Adaptery Węży dla 90.500 (Y-500)

H Wartość = 80

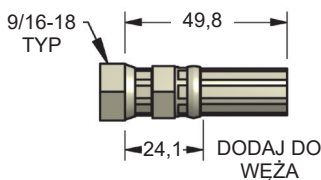

90.504.843 **.SS**
(S-843)
Kompaktowy Obracać

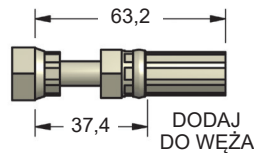

90.504.851
(S-851)
Chowany Obracać

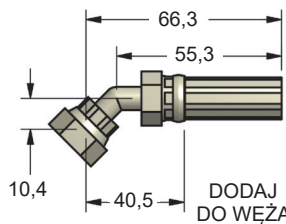

90.504.854
(S-854)
45° Obracać

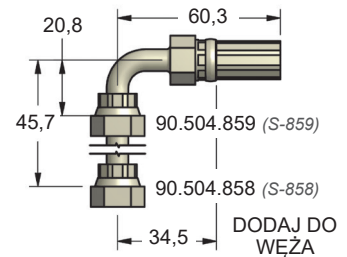

90.504.859 (S-859) Krótki 90°
90.504.858 (S-858) Długo 90°

Zaciskane Adaptery Węży dla 90.400 lub 90.250 (Y-400 lub Y-250)

H Wartość = 85

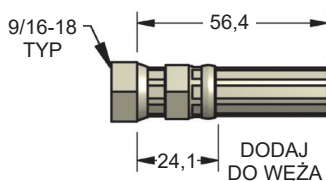

90.504.743
(S-743)
Kompaktowy Obracać

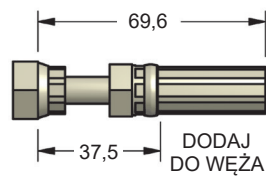

90.504.751
(S-751)
Chowany Obracać

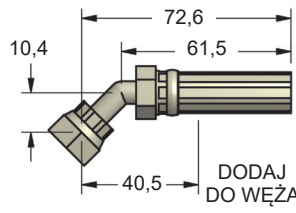

90.504.754
(S-754)
45° Obracać

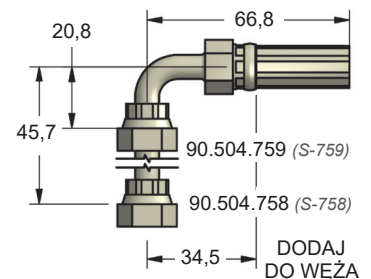

90.504.759 (S-759) Krótki 90°
90.504.758 (S-758) Długo 90°

Adaptery do węży bez zaciskania dla 90.500 i 90.250 (Y-500 i Y-250)

H Wartość = 85

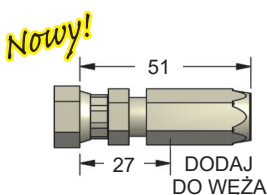

90.504.343
(S-343)
Kompaktowy Obracać
(dla Y-500)

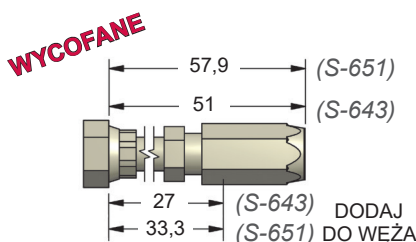

90.504.643 (S-643) Kompaktowy Obracać
90.504.651 (S-651) Chowany Obracać
(dla Y-250)

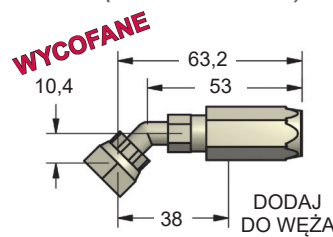

90.504.654
(S-654)
45° Obracać
(dla Y-250)

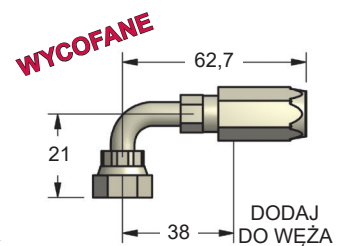

90.504.659
(S-659)
90° Obracać
(dla Y-250)

DADCO oferuje kompaktowe adaptery do węży z uszczelnieniem czołowym typu O-ring (ORFS) z gwintem 9/16-18 i uszczelkami elastomerowymi na każdym połączeniu, aby zapobiec utracie azotu pod wysokim ciśnieniem. Te adaptery węży są bardziej kompaktowe niż złączki serii 90.504.700 i 90.504.800, ale są kompatybilne ze złączkami używanymi z tymi seriami. DADCO zaleca się używanie węży marki DADCO z adapterami pokazanymi poniżej do łączenia sprężyn gazowych DADCO.

Kompaktowe Adaptery do Węży 90.500 (Y-500)

H Wartość = 70

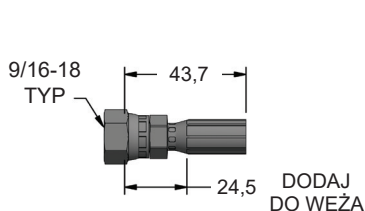

90.504.543
(SK-543)
Kompaktowy Obracać

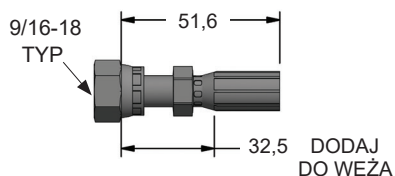

90.504.551
(SK-551)
Chowany Obracać

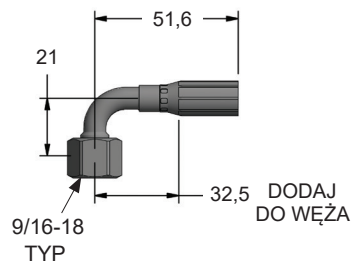

90.504.559
(SK-559)
90° Obracać

Kompaktowe Adaptery do Węży 90.400 (Y-400) ST

H Wartość = 75

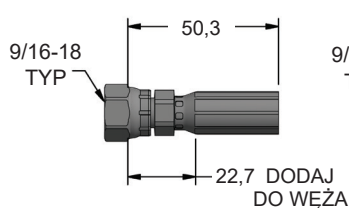

90.504.443
(SK-443)
Kompaktowy Obracać

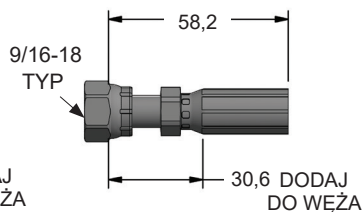

90.504.451
(SK-451)
Chowany Obracać

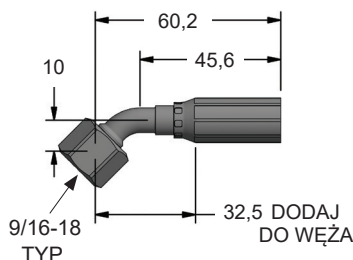

90.504.454
(SK-454)
45° Obracać

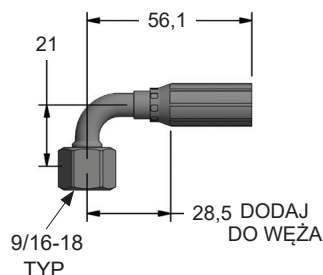

90.504.459
(SK-459)
90° Obracać

Paski do Węży

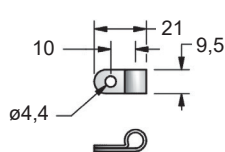

90.504.701 (HS-701)
do użytku z 90.700 i 90.705 typów węży

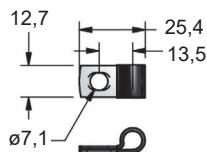

90.504.700 (HS-700)
do użytku z 90.700 i 90.705 typów węży

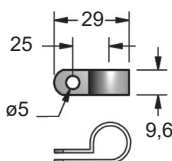

90.504.250 (HS-250)
do użytku z wężami typu 90.500, 90.400 i 90.250

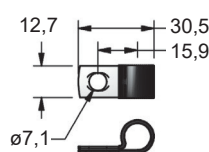

90.504.500 (HS-500)
do użytku z 90.500 i 90.250 typów węży

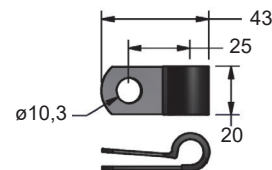

90.504.400 (HS-400)
do użytku z wężami typu 90.500, 90.400 i 90.250

Komponenty: Armatura ORFS

Solidne Złączki do Węży

Solidne złączki do węży są dostępne w określonych długościach i są idealne do zastosowań w ograniczonej przestrzeni. Mogą zastąpić tradycyjne zespoły węży, szczególnie gdy wymagana długość węży jest krótsza niż zalecana przez DADCO minimalna długość węży (patrz Wartości H na stronach 9-10). Aby uzyskać informacje o niestandardowych długościach węży pełnego, patrz DF Tubing na stronie 8.

Metryczny

Numer Części	A	B
90.503.xxxx (S-9xxx)	mm	A - 43,2
9075	75	31,8
9100	100	56,8
9120	120	76,8
9125	125	81,8
9130	130	86,8
9140	140	96,8
9150	150	106,8

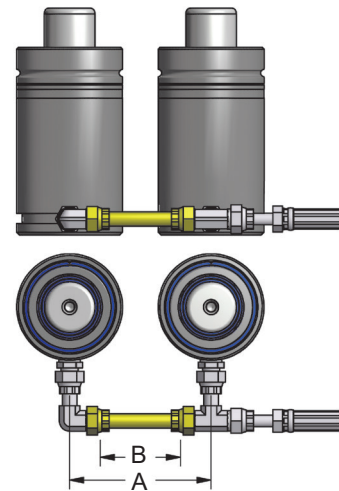

Adaptory Portów

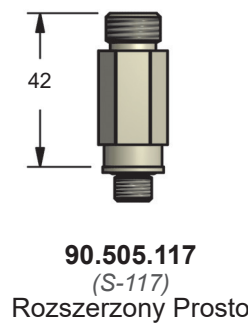
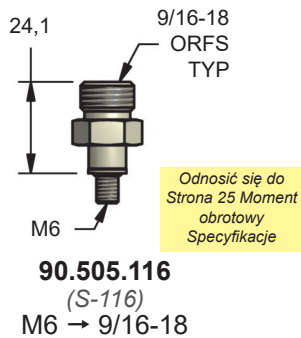
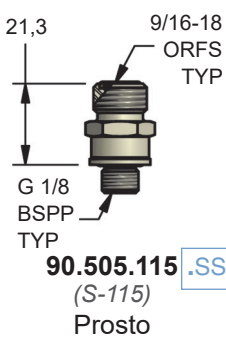

Złączki DADCO O-Ring Face Seal (ORFS) mają uszczelki elastomerowe na każdym połączeniu.

.SS = Dostępna opcja ze stali nierdzewnej

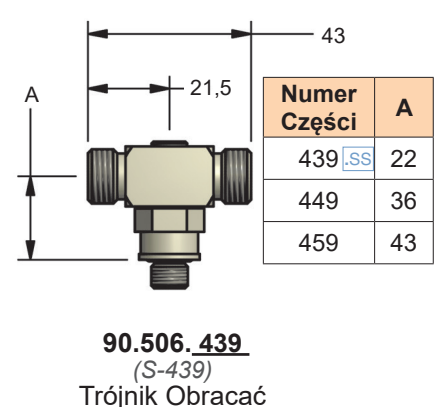
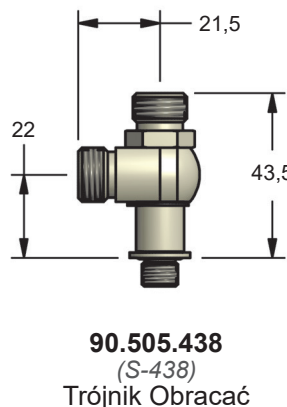
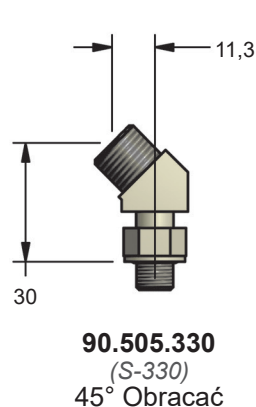
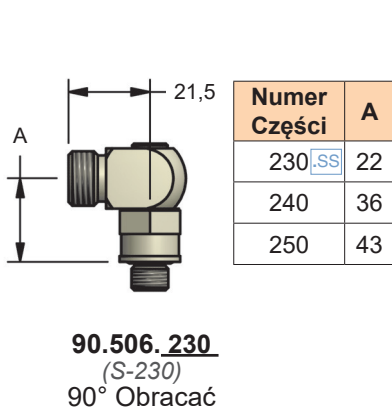
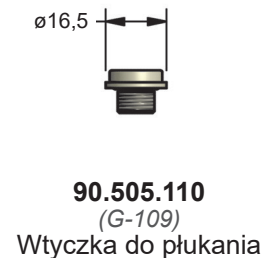
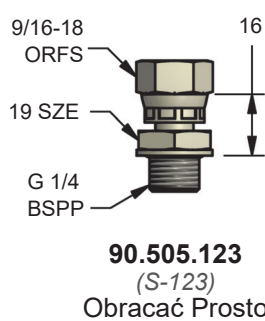
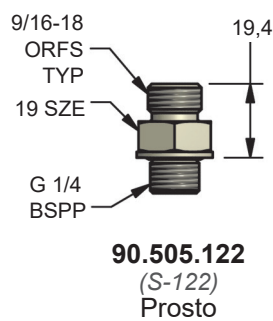
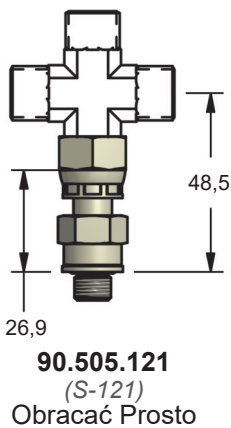

Armatura

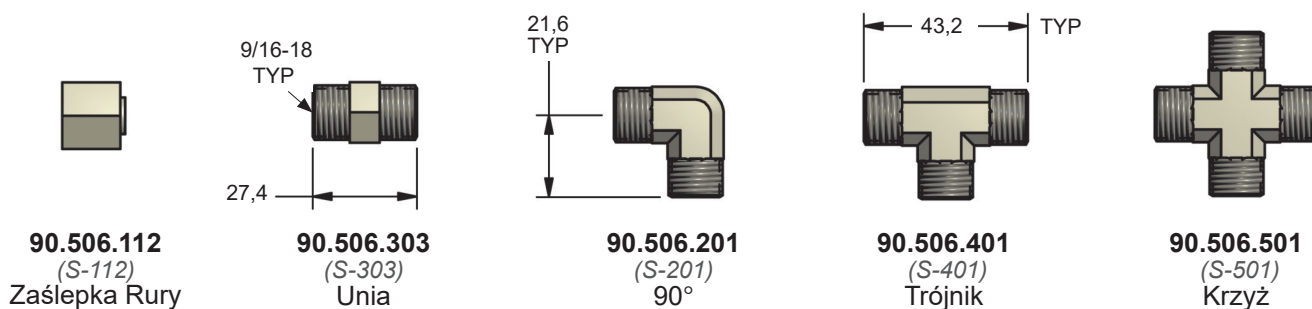

Standardowe Łączniki Obrótowe

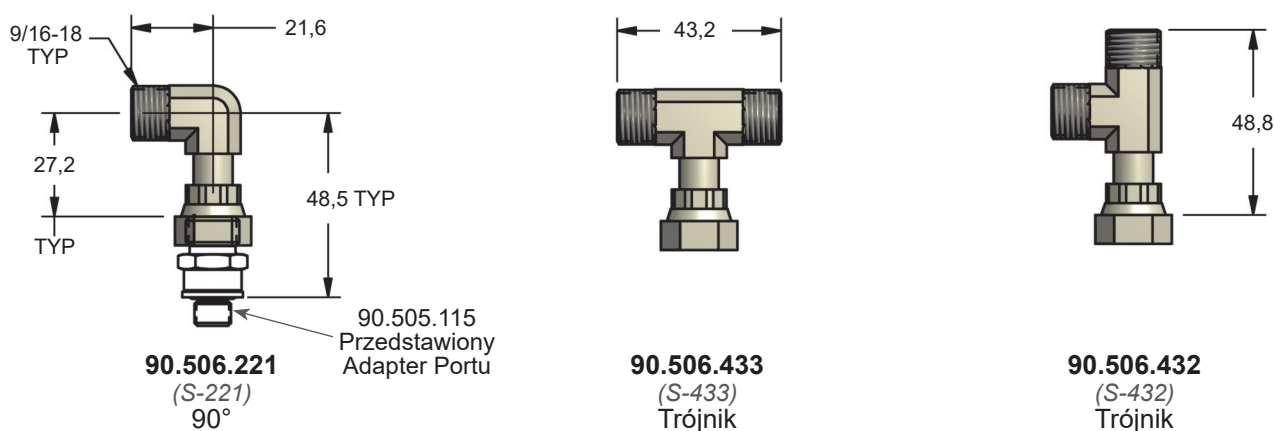

Kompaktowe Łączniki Obrótowe

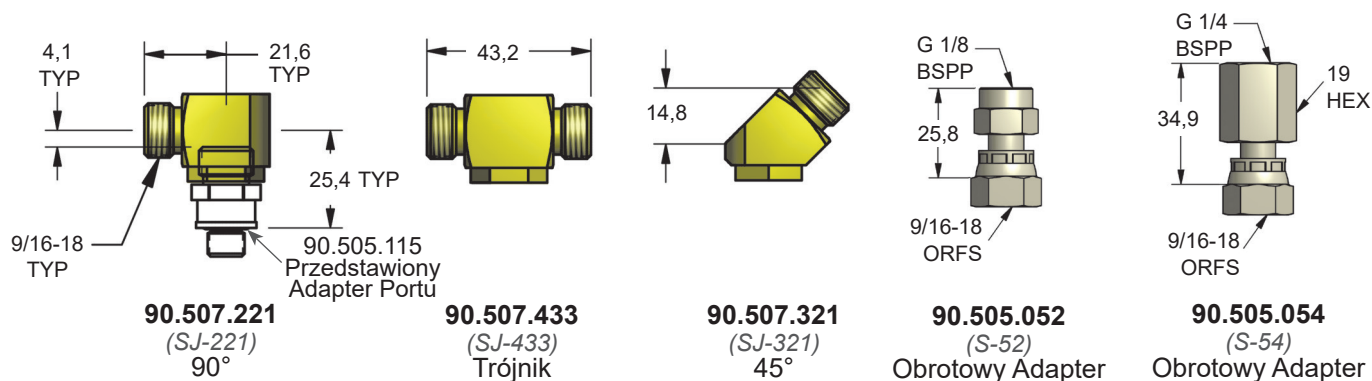

Adaptory Portów Do Modernizacji

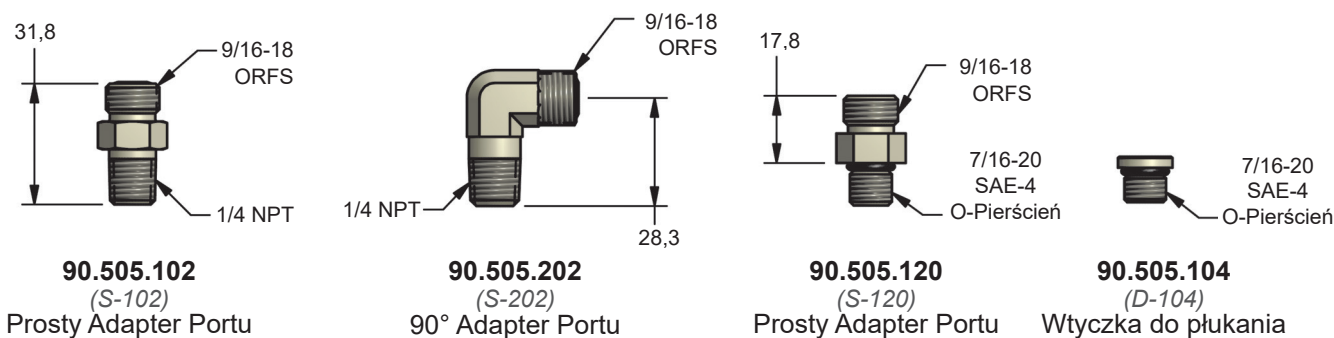

Komponenty: Złączki D-24

System Węży D-24 z 90.700 lub 90.705 (Y-700 lub Y-705)

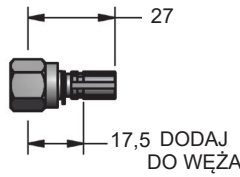
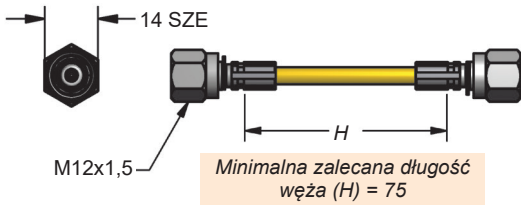

90.508.943 (D-943)
Kompaktywny Obracać

Złączki DADCO D-24 mają Stożek 24° i O-Ring.

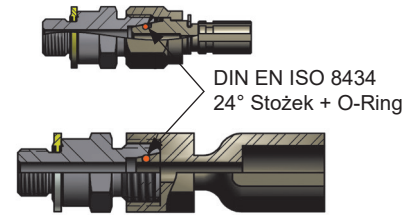

System Węży D-24 z 90.500 (Y-500)

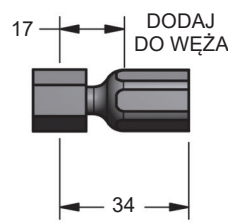
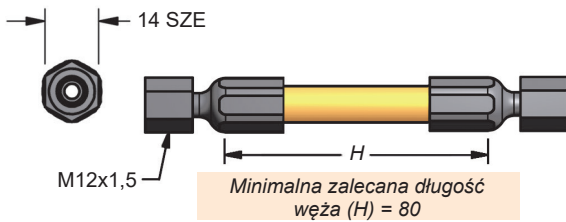

90.508.843 (D-843)
Kompaktywny Obracać

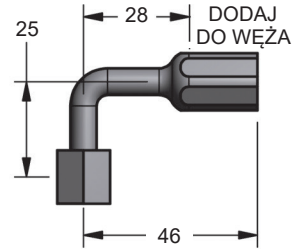

90.508.858 (D-858)
90° Obracać

Adaptory Portów

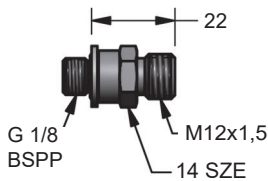

90.508.115 (D-115)
Prosto

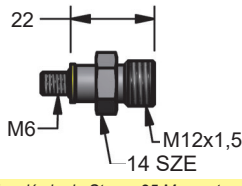

Odnosić się do Strona 25 Moment obrotowy Specyfikacje

90.508.116 (D-116)
Prosto

Tylko Modernizacja

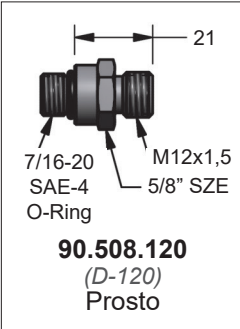

90.508.120 (D-120)
Prosto

Numer Części	A	Numer Części	A	Numer Części	A	Numer Części	A	Numer Części	A
230	22	438	22	439	22	539	22		
240	36	448	36	449	36	549	36		
250	43	458	43	459	43	559	43		

90.508.230 (D-230)
90°

90.508.438 (D-438)
Trójkąt

90.508.439 (D-439)
Trójkąt

90.508.539 (D-539)
Krzyż Trójkąt

Armatura

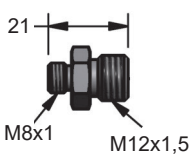

90.508.607 (D-607)
Redukcja Unia

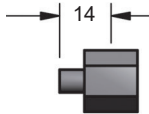

90.508.112 (D-112)
Zaślepka



90.508.303 (D-303)
Prosty

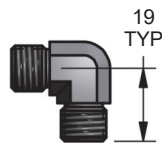

90.508.201 (D-201)
90°

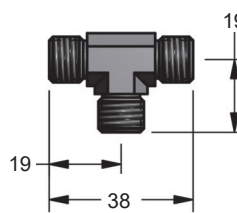

90.508.401 (D-401)
Trójkąt

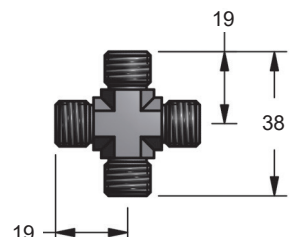

90.508.501 (D-501)
Krzyż

MINIFLEX® System Węży z 90.700 i 90.705 (Y-700 i Y-705)

.SS = Dostępna opcja ze stali nierdzewnej

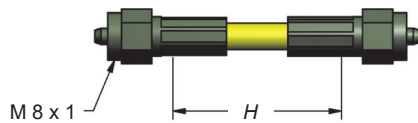

Zalecane Minimum
Długość Węża (H) = 45

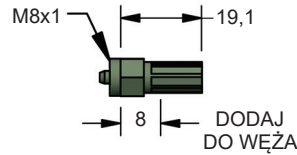

90.601.943 **.SS**

(L-943)

Stały Adapter Węża

MINILink® Armatura

Seria Micro (C.045 – C.250) i
Ultra Force® Seria (U.0175/U.0325)
Adaptory Portów

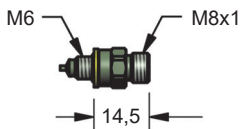

90.607.122

(L-122)

Złącze Micro Service

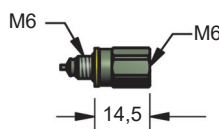

90.607.038

(L-38)

Rozszerzenie Portu Micro

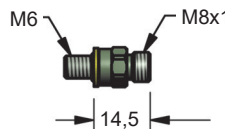

90.607.120 **.SS**

(L-120)

Prosty Adapter Portu

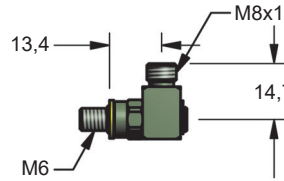

90.607.220 **.SS**

(L-220)

90° Adapter Portu

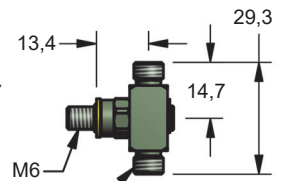

90.607.429 **.SS**

(L-429)

Trójnik Adapter Portu

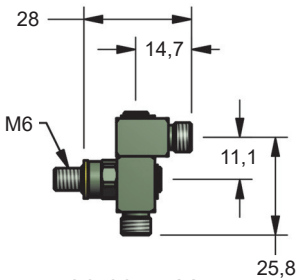

90.607.428

(L-428)

Trójnik Adapter Portu

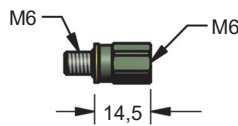

90.607.035

(L-35)

Adapter Portu Rozbudowa

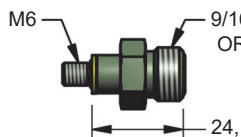

90.505.116

(S-116)

Reduktor M6 → 9/16-18

Refer to Page 25
Torque Specifications

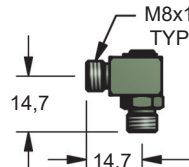

90.607.201

(L-201)

90°

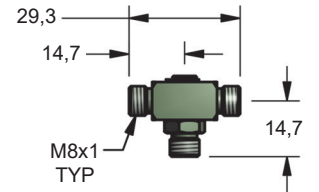

90.607.401

(L-401)

Prosty Trójnik

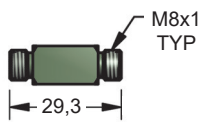

90.606.303

(L-303)

Prosty

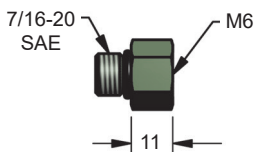

90.607.055

(L-55)

Reduktor 7/16-20 → M6

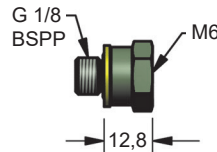

90.607.065

(L-65)

Reduktor G 1/8 → M6

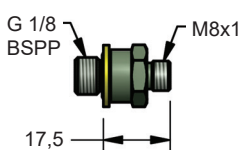

90.607.115

(L-115)

Reduktor G 1/8 → M8x1

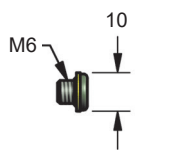

90.607.110

(L-110)

Wtyczka Portu



90.605.109

(L-109)

Wtyczka Montażowa

M6 → G 1/8 Adaptory Portów

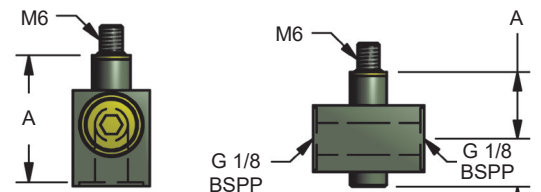

90.607.116

Prosto

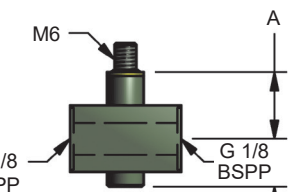
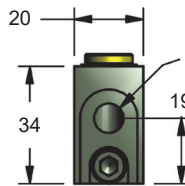

90.607.439

Trójnik

Numer Części	A
116	33
126	46

Numer Części	A
439	18
449	31

Komponenty: Złączki Zip (CNOMO)

System Węży Zip z 90.700 lub 90.705 (Y-700 lub Y-705)

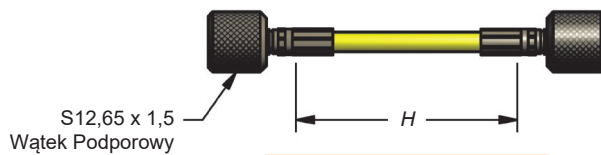

Minimalna zalecana długość węży (H) = 75

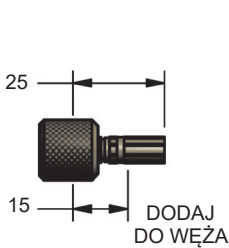

90.804.943
Prosty Adapter Portu
(B-943)

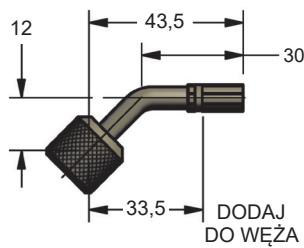

90.804.954
45° Adapter Węży
(B-954)

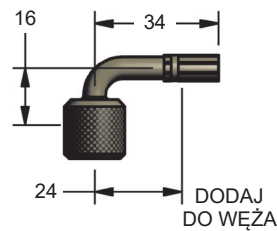

90.804.958
Krótki 90°
Adapter Węży
(B-958)

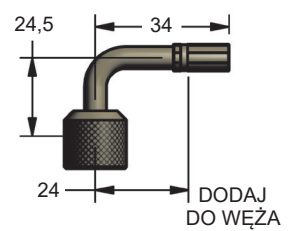

90.804.959
Długo 90°
Adapter Węży
(B-959)

Armatura

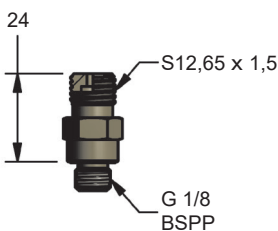

90.805.115
Prosty Adapter Portu

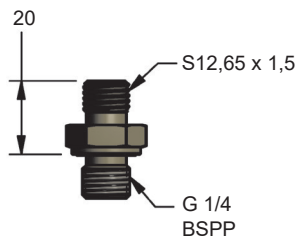

90.805.122
Prosty Adapter Portu

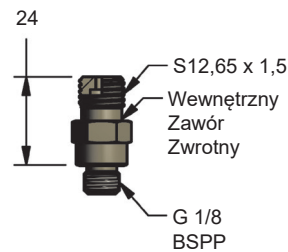

90.805.190
Prosty Port Adapter Zawór

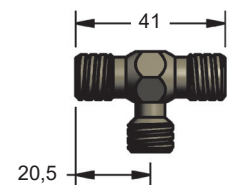

90.806.401
Trójnik

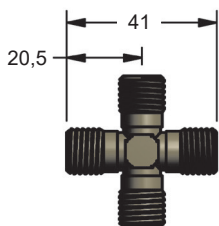

90.806.501
Krzyż

Nowy!

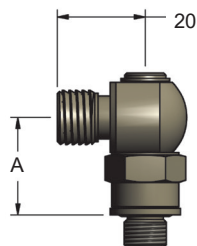

90.807.230
90°Adapter Portu

Numer Części	A
230	22
240	36
250	43

Nowy!

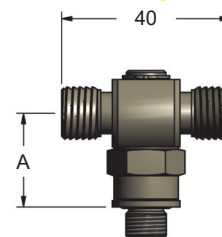

90.807.439
Trójnik Adapter Portu

Numer Części	A
439	22
449	36
459	43

Zbiorniki wyrównawcze DADCO są używane w systemach z otwartym przepływem w celu zwiększenia objętości w systemie, zmniejszając w ten sposób wzrost ciśnienia podczas uderzenia butli. Zbiornik wyrównawczy jest oferowany w dwóch modelach: F - model o swobodnym przepływie jest standardowo wyposażony w wiele otwartych portów zapewniających maksymalną elastyczność podczas orurowania; M1- Model SMS-i® ma dolny port do przymocowania do podstawy. Manometry i zawory kulowe odcinające są dostępne na życzenie. Aby uzyskać pomoc w określeniu odpowiedniego rozmiaru zbiornika wyrównawczego dla swojego systemu, zobacz B14102 lub użyj kalkulatora siły DADCO z naszej strony internetowej www.dadco.net. Wąż 90.400 (Y-400) jest preferowanym węzłem do stosowania ze zbiornikami wyrównawczymi. Wąż 90.700 (Y-700) / 90.705 (Y-705) nie jest zalecany do stosowania ze zbiornikami wyrównawczymi ze względu na ograniczoną zdolność przepływu.

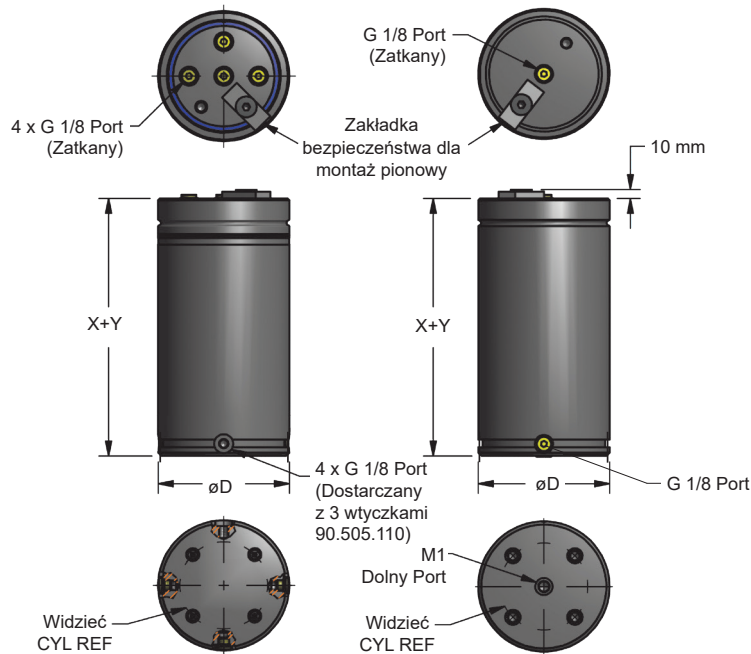

F – Model Swobodnego Przepływu

M1 – SMS-i® Model

ST	30	50	75	100
D	95	120	150	195
X	117	137	152	157
Y	Objętość Zbiornika L			
50	0,59	1,05	1,71	2,92
100	0,85	1,44	2,33	3,99
150	1,10	1,83	2,94	5,06
200	1,35	2,22	3,56	6,13
250	1,60	2,62	4,17	7,20
300	1,85	3,01	4,78	8,27
350	2,10	3,40	5,40	9,34
400	2,35	3,79	6,01	10,41

ST.50.150.B29



B11

90.11. CYL REF

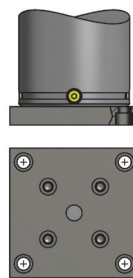

UWAGA: Mocowanie B11 dostępne tylko z modelami ST.30-ST.75

B21

90.21. CYL REF

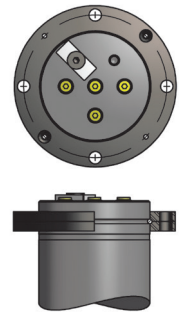

B29

90.29. CYL REF

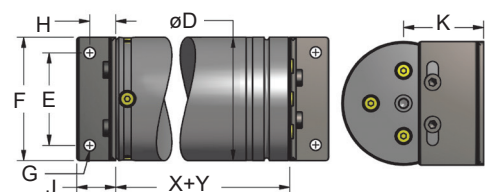

ST	CYL REF	D	E	F	G	H	J	K
30	3000	95	50	75	4 x M10	25,4	38	50,5
50	5000	120	90	120	4 x M10	25,4	38	78
75	7500	150	90	120	4 x M10	25,4	38	85
100	10000	195	100	150	4 x M12	31,8	50,8	98,5

Preferowane mocowania do zbiorników przeciwpięciowych. Zobacz Katalog serii 90.10 / 90.8 ze szczegółami montażu.

Przykład Zamówienia:

ST.30. 150. TO. F

Rozmiar: 30, 50, 75, 100

Długość (Y): 50, 100, 150, 200, 250, 300, 350, 400

System Operacyjny:

F = Złączka z wolnym przepływem, M1 = SMS-i® (Dolny port + element uszczelniający)

Opcja Montażu:

TO = Model Podstawowy. Jeśli nie jest określony, domyślną wartością jest TO. Mocowanie zamówione z cylindrem zostanie zamontowane w fabryce.

Zbiornik Wyrównawczy Zalecenia

Podczas podłączania rurociągu do zbiornika wyrównawczego ważne jest, aby mieć bezpośrednią trasę od portu sprężyny gazowej do dedykowanego portu na zbiorniku wyrównawczym. DADCO zaleca użycie węża Y-400, aby zmaksymalizować przepływ między sprężyną gazową a zbiornikiem wyrównawczym. Podczas wybierania złączek ważne jest, aby wybrać złączki z najmniejszym ograniczeniem przepływu. Postępuj zgodnie z poniższymi wytycznymi, aby uniknąć wzrostu temperatury roboczej systemu i wzrostu ciśnienia. W przypadku jakichkolwiek pytań skontaktuj się z DADCO.

Wybór Węża Zbiornika Wyrównawczego		
Typ Węża	Wewnętrzny Średnica mm	Pracujący Nacisk bar
90.400 (Y-400)	6,5	345
		

Zalecenia Dotyczące Rurociągow

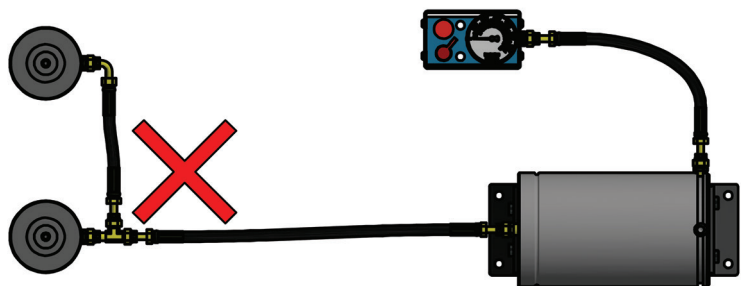
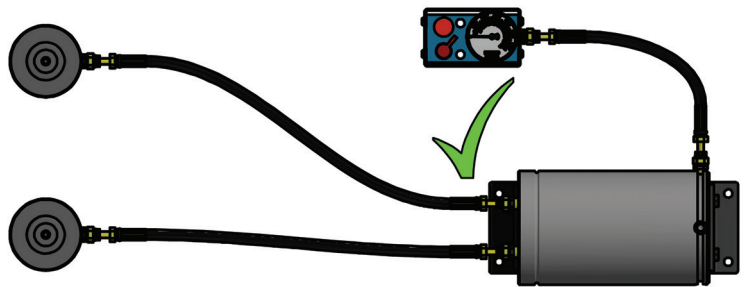

Nie dziel tras za pomocą trójników.

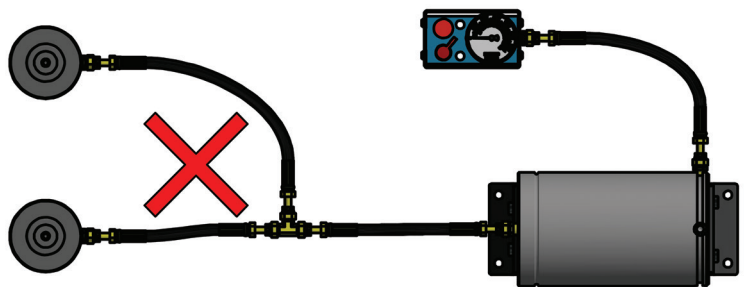

Nie dziel tras za pomocą trójników.

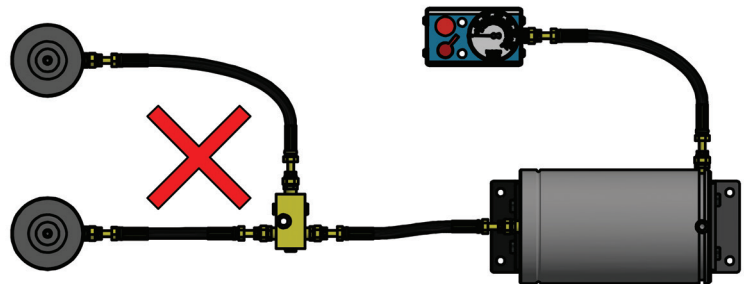

Nie dziel tras za pomocą bloków dystrybucyjnych.

Zalecenia Montażowe

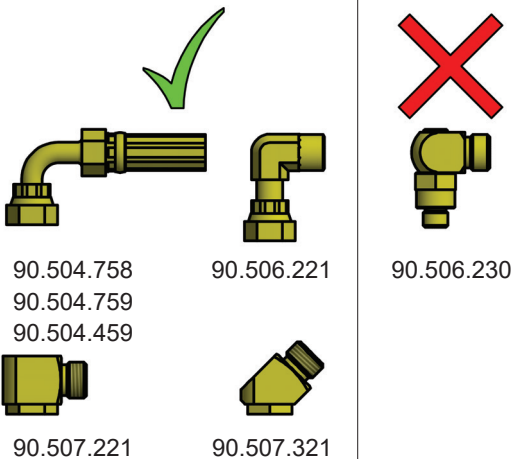

SMS-i® Podłączenie Zbiornika Wyrównawczego

Zbiorniki wyrównawcze DADCO zamawiane z systemem operacyjnym M1 są używane w SMS-i® i mają dolny port. Te zbiorniki są dołączone do płyty podstawy za pomocą podkładka uszczelniająca i standardowe elementy montażowe.

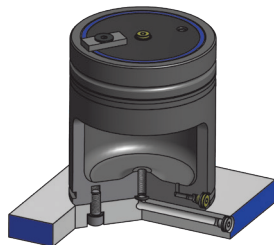

Specyfikacje Operacyjne

Medium Ładujące: Azot Gazowy
Zakres Ciśnienia Ładowania: 15 -150 bar
Temperatura Pracy: 4° C - 71° C

**Uwaga: Ciśnienie w Zbiorniku wyrównawczym nie powinno przekraczać 264 bar przy maksymalnej temperaturze.*

Elektroniczne Monitory Ciśnienia

DADCO oferuje dwa typy elektronicznych monitorów ciśnienia do monitorowania ciśnienia azotu podczas pracy: elektroniczny monitor ciśnienia lub panel sterowania z monitorem ciśnienia. Aby zapewnić maksymalną wszechstronność, oba typy mają wiele konfiguracji, które najlepiej pasują do aplikacji. DADCO oferuje różnorodne opcje czujników ciśnienia, które ostrzegają kontrolerów prasy o zmianach ciśnienia w systemie. Opcje czujnika ciśnienia opisano szczegółowo na stronach 20 - 21.

Konfiguracja Elektronicznego Monitora Ciśnienia

Aby dostosować elektroniczny monitor ciśnienia, wybierz podstawę, czujnik i akcesoria kablowe, które najlepiej pasują do Twojego zastosowania.

1) Akcesoria Kablowe

	90.454.M12.S.____		90.454.M12.L.____
Orientacja mocowania: S = Prosta		Orientacja mocowania: L = 90°	

2) Opcja Ochrony

	G		G2
--	---	--	----

3) Opcje Czujnika Ciśnienia

	EDS		DSK		DPS		DPT		SKN
--	-----	--	-----	--	-----	--	-----	--	-----

Więcej Informacji na Stronach 22.

4) Opcje Podstawowe

	JB		C2
--	----	--	----

Wykres techniczny:

- Wymiary: 70, 40, 38, 20, 35, 51, 30, 38, 20
- Wkręty: 2 x M6 SHCS
- Wymiary montażowe: G = 133, G2 = 121

Pokazany Przykład:
90.421.C2.S.EDS.G
 Z Kablem 90.454.M12.S

Dostępna opcja specyficzna dla GM, biuletyn referencyjny B16106. Szczegółowe informacje na temat C2 znajdują się na następnej stronie.

Przykład Zamówienia:

90.421. C2. S. EDS. G

Numer Modelu

Base Option

JB = Tylko Blokowanie

(Zawór Odpowietrzający, Zawór Napędzający i

Dysk Bezpieczeństwa nie Jest Dołączony),

C2 = Blok Z Zaworem Odpowietrzającym

Odpornym na Wibracje, Zaworem

Napędzającym i Płytką Bezpieczeństwa

Opcja Ochrony

G, G2

Opcje Czujnika Ciśnienia

EDS = Elektroniczny Presostat, DSK = Tłokowy

Presostat, DPS = Tarczowy Presostat,

DPT = Elektroniczny Przetwornik Ciśnienia

SKN = Elektroniczny Presostat

Połączenie Montażowe

N = Brak Dostarczonego Łącznika, S = 90.505.115 (ORFS),

D = 90.508.115 (D-24), B = 90.805.115 (Zip),

L = MINILink® Armatura. Domyślnie jest to N.



Komponenty: Monitory Ciśnienia

Elementy Elektronicznego Monitora Ciśnienia

Postępuj zgodnie z tym przewodnikiem krok po kroku i wybierz składniki odpowiednie do potrzeb aplikacji.







1) Akcesoria do Kabli

Elektryczne monitory ciśnienia DADCO mają do wyboru dwie opcje akcesoriów z kablami: S, proste lub L, kolankowe. Zapoznaj się ze szczegółami podanymi poniżej, aby wybrać odpowiednią opcję dla swojej aplikacji.

 <p>90.454.M12.S.____ Orientacja Załącznika: S = Prosta</p>	 <p>90.454.M12.L.____ Orientacja Załącznika: L = 90°</p>
<p>Długość Kabla: 02 = 2 m, 05 = 5 m, 10 = 10 m</p>	
<p>Dotyczy Opcji Czujników EDS, DPS, DPT i SKN</p>	

2) Strzec Opcje

Elektryczne monitory ciśnienia DADCO mają dostępne dwie opcje osłony: G i G2. Zaleca się stosowanie opcji G z naszymi opcjami czujnika ciśnienia EDS i DSK. Zaleca się stosowanie opcji G2 z naszymi DPS, DPT i nowymi opcjami czujnika ciśnienia SKN. Zapoznaj się ze szczegółami podanymi poniżej, aby wybrać odpowiednią opcję dla swojej aplikacji.

<p>G</p> 	<p>G2</p> 
<p>Długość osłony: 95 mm</p>	<p>Długość osłony: 83,1 mm</p>
<p>Szerokość: 51 mm</p>	<p>Szerokość: 51 mm</p>
<p>Zalecane Elektroniczne Czujniki Ciśnienia:</p> <div style="display: flex; justify-content: space-around;"> <div data-bbox="295 1877 368 2089">  EDS </div> <div data-bbox="523 1899 619 2089">  DSK </div> </div>	<p>Zalecane Elektroniczne Czujniki Ciśnienia:</p> <div style="display: flex; justify-content: space-around;"> <div data-bbox="938 1883 1011 2089">  DPS </div> <div data-bbox="1098 1883 1155 2089">  DPT </div> <div data-bbox="1235 1877 1308 2089">  SKN </div> </div>

3) Opcje Czujnika Ciśnienia

Elektryczne monitory ciśnienia DADCO mają pięć dostępnych opcji czujników: EDS, DSK, DPS, DPT i SKN. Zapoznaj się ze szczegółami podanymi poniżej, aby wybrać odpowiednią opcję dla swojej aplikacji.

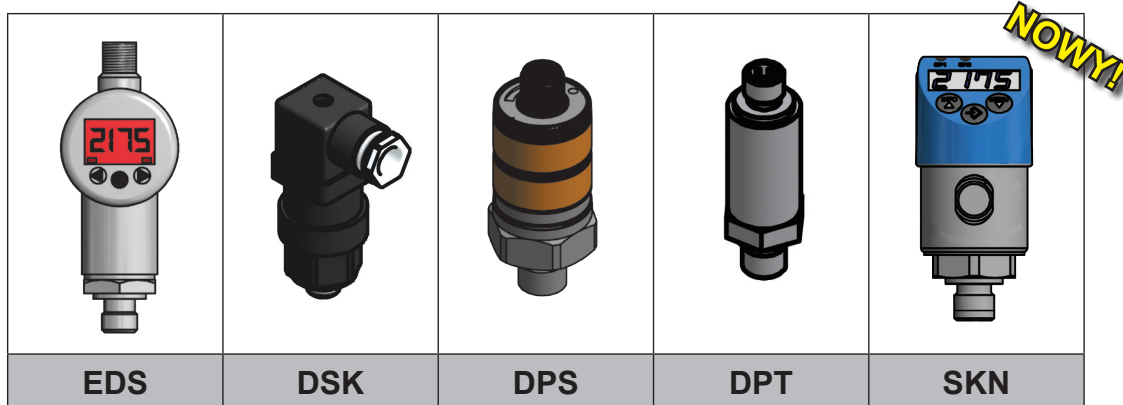

EDS – Elektroniczny Przełącznik Ciśnienia

Przełącznik EDS posiada cyfrowy wyświetlacz LED, który odczytuje wartość ciśnienia w barach, psi lub MPa. W modelach EDS tarcza wyświetlacza obraca się o 270°, podczas gdy korpus obraca się o 340° w celu zwiększenia wszechstronności, czujnik jest również wyposażony w dwa wyjścia przełączające, które można łatwo ustawić za pomocą przycisków montowanych na twarzy. Uwaga: EDS używa akcesoriów kablowych typu 90.454.M12.

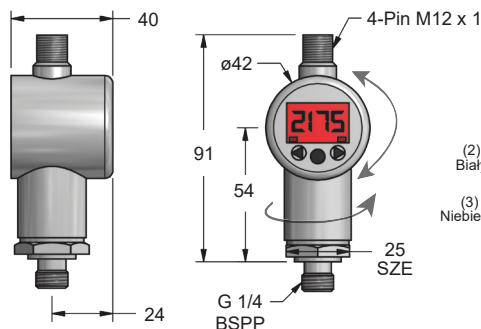

Schemat Obwodu

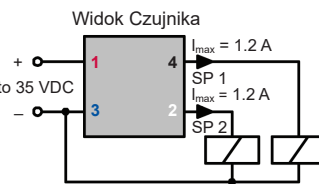
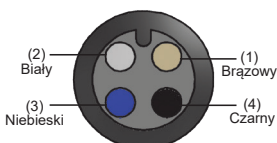

Pin	Kolor
1	Brązowy
2	Biały
3	Niebieski
4	Czarny

Funkcje:

- Zakres Pomiarowy: 0 - 400 bar
- Napięcie Zasilania: 9 - 35 VDC
- Obciążalność Przełącznika: 1,2 A max
- Wyjście: (2) PNP Pin 2, 4
- Połączenie Elektryczne: 4 - Biegunowe M12 x 1
- Pobór Prądu: Maks. 35 mA

DSK - Wyłącznik Ciśnieniowy Tłokowy

Przełącznik DSK wykorzystuje wejście ciśnieniowe do obsługi przełącznika SPDT, gdy ciśnienie wzrasta lub spada w zakresie ustalonej wartości. Ręcznie regulowany przełącznik monitoruje wstępnie ustawione ciśnienie. Przełącznik ten można ręcznie regulować i okablować, aby wyłączyć prasę lub aktywować alarm, gdy ciśnienie osiągnie wartość powyżej lub poniżej wartości zadanej. Uwaga: DSK zawiera złącze montażowe DIN 43650.

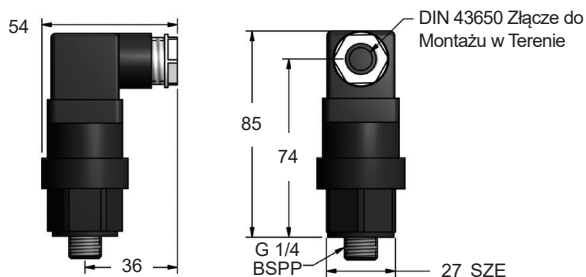

Schemat Obwodu

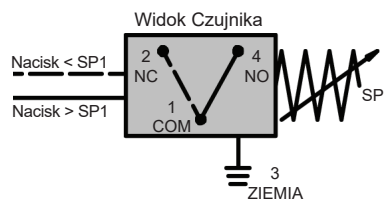

Funkcje:

- Maksymalne Ciśnienie: 600 bar
- Wyjście: Przełącznik SPDT
- Połączenie Elektryczne: DIN 43650
- Tolerancja Zakresu: ± 5 bar
- Zakres Regulacji Przełącznika: 50 - 200 bar
- Parametry Przełącznika: 1 A przy 250 VAC, 4 A przy 24 VDC

Komponenty: Monitory Ciśnienia

DPS - Przełącznik Ciśnieniowy

Przełącznik DPS ma dwa ręcznie regulowane pokręta. Górna tarcza to ustawione ciśnienie, a dolna to ciśnienie resetowania. Gdy ciśnienie w układzie wzrośnie do ustawionej wartości, wyjście 1 (styk 4) włącza się, a wyjście 2 (styk 2) wyłącza się. Gdy ciśnienie w systemie spadnie do wartości ciśnienia resetowania, wyjście 1 wyłącza się, a wyjście 2 włącza. *Uwaga: DPS wykorzystuje akcesorium kablowe typu 90.454.M12.*

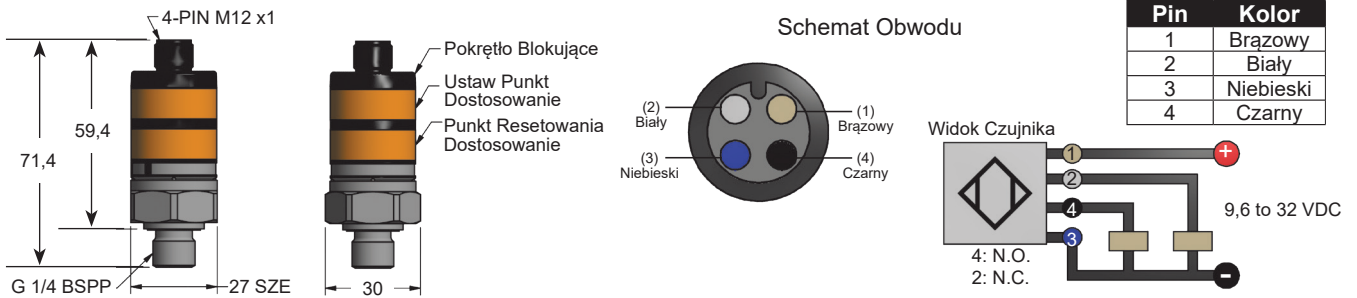

Funkcje:

- Zakres Pomiarowy: 0 - 400 bar
- Napięcie Robocze: 9,6 - 32 VDC
- Zakres Nastawy: 20 - 400 bar
- Zakres Punktu Zerowania: 12 - 392 bar
- Wartość Znamionowa Przełącznika: 500 mA
- Połączenie Elektryczne: 4 - Biegunowe M12 X 1
- Pobór Prądu: <25 mA
- Wyjście Przełączające: Pnp (1 N.O. & 1 N.C. Komplementarne)
- Dokładność Punktu Przełączania: <± 2,5%

DPT - Elektroniczny Przetwornik Ciśnienia

Jednostka DPT firmy DADCO to przetwornik ciśnienia wytwarzający sygnał analogowy, który zapewni zakres napięcia. DPT przekształca wejście ciśnienia na wyjście 0 - 10 V, napięcie wyjściowe może być następnie skalowane przez sterownik prasy w celu odczytania wartości ciśnienia. *Uwaga: DPT używa akcesoriów kablowych typu 90.454.M12.*

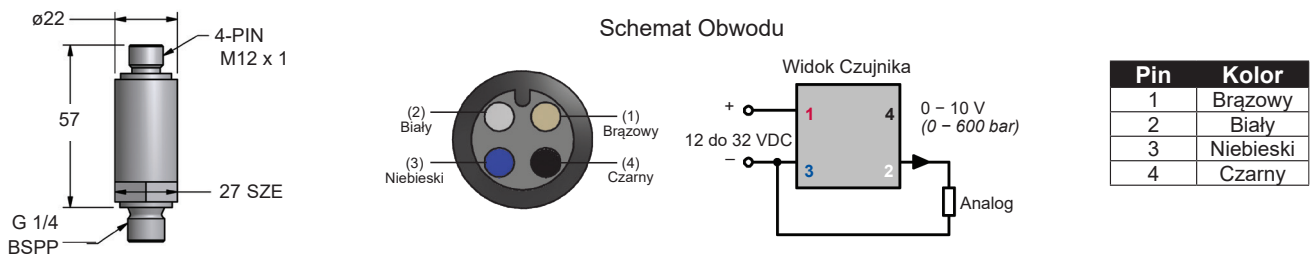

Funkcje:

- Napięcie Zasilania: 12 - 32 VDC
- Dokładność: 0,5% Pełnej Skali
- Sygnał Wyjściowy: Analogowy (0-10 V)
- Maksymalne Ciśnienie: 600 bar
- Połączenie Elektryczne: 4 - Stykowe M12 x 1
- Pobór Prądu: <15 mA

Nowy! SKN / SKP – Elektroniczny Przełącznik Ciśnienia

Wyłącznik ciśnieniowy SKN / SKP jest wyposażony w cyfrowy wyświetlacz LED, który odczytuje wartość ciśnienia w barach, psi lub MPa. Niebieski wyświetlacz LED jest widoczny i łatwo konfigurowalny, aby sterować pracą prasy po przekroczeniu limitów ciśnienia. *Uwaga: SKN używa akcesoriów kablowych typu 90.454.M12.*

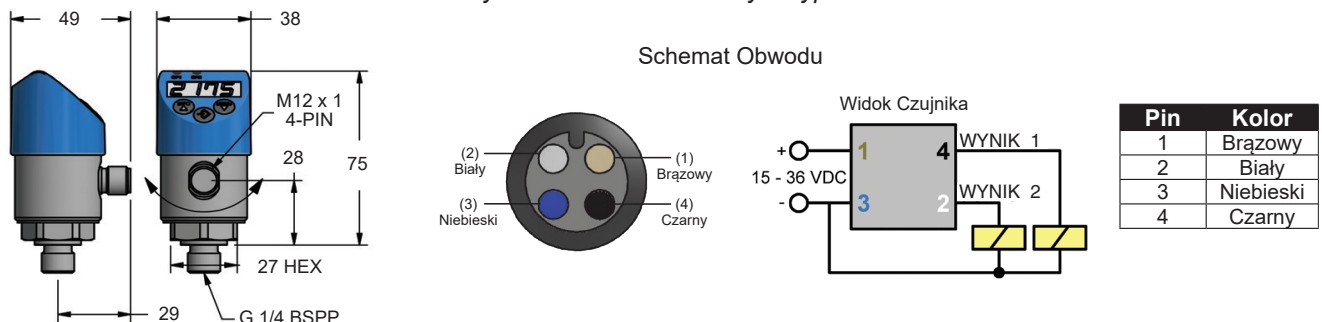

Funkcje:

- Zakres Pomiarowy: 0 - 400 bar
- Napięcie: 9 - 35 VDC
- Sygnał Wyjściowy: SKN - (2) NPN Pin 2, 4
SKP - (2) PNP Pin 2, 4
- Dokładność: ≤ ± 1% Pełnej Skali
- Połączenie Elektryczne: 4 - Stykowe M12 x 1
- Pobór Prądu: 45 mA

4) Opcje Podstawowe

Elektryczne monitory ciśnienia DADCO mają do wyboru Dwa podstawowe opcje: JB i C2, blok z zaworem odpowietrzającym odpornym na wibracje, zaworem napełniającym i płytką bezpieczeństwa. DADCO zaleca używanie opcji podstawowej C2 z opcją czujnika monitorowania ciśnienia SKN. Zapoznaj się ze szczegółami podanymi poniżej, aby wybrać odpowiednią opcję dla swojej aplikacji.

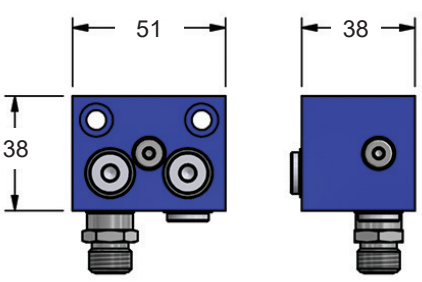
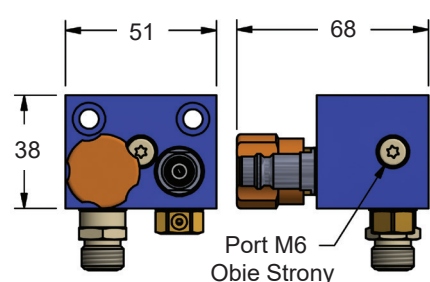

	
JB Blok	C2 Blok
Wysokość: 38 mm	Wysokość: 38 mm
Szerokość: 51 mm	Szerokość: 51 mm

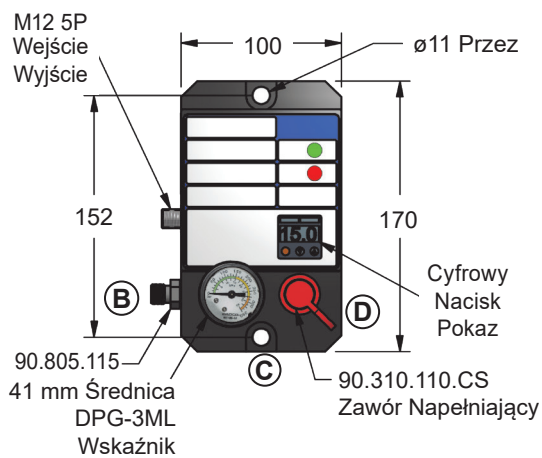
90.406.421 Panel Sterowania z Monitorem Ciśnienia

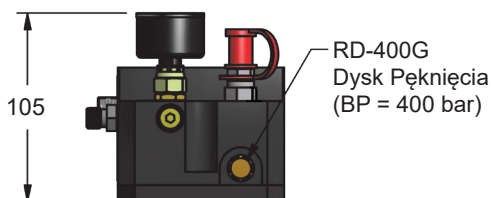

Panel sterowania 90.406.421 z monitorem ciśnienia służy do napełniania i monitorowania ciśnienia połączonych azotowych sprężyn gazowych spoza matrycy. Panel umożliwia odczyt ciśnienia w barach lub MPa i zawiera cyfrowy czujnik ciśnienia z programowalnym wyjściem, który sygnalizuje spadek ciśnienia poniżej zadanego poziomu. Ten panel jest zgodny ze standardem Toyota D-PACPS-B. Dodatkowe informacje można znaleźć w B10143B.



Akcesoria Kablowe	
 90.454.M12B.S.____ Orientacja Przywiązania: S = Prosto	 90.454.M12B.L.____ Orientacja Przywiązania: L = 90°
Długość Kabla: 02 = 2 m, 05 = 5 m, 10 = 10 m	

Ten produkt jest wymieniony jako mający zastosowanie Normy i wymagania UL według UL.

Przykład Zamówienia:

90.406.421. B.

Styl Płyty

B = Angielski Styl Talerza
A = Japoński Styl Talerza

Miejsce Montażu

B, C, D, BD

- | | |
|---|--|
| • Wynik: SPST N.O. (Normalnie Otwarte) | • Maksymalne Ciśnienie: 350 bar |
| • Napięcie Zasilania: 12 – 24 VDC, 80 – 130 VAC (50 – 60 Hz) | • Połączenie Elektryczne: M12 (B – KOD), 5 Drut, Odwrót Klucz |

Kompaktowy Cyfrowy Czujnik Ciśnienia

NOWY!

Nowy 90.422.D to nasz najmniejszy cyfrowy miernik ciśnienia. 90.422.D oferuje jeszcze bardziej kompaktową opcję czujnika dla trudnych ograniczeń przestrzennych. Model 90.422.D jest dostępny z cyfrowym wyświetlaczem czujnika w barach lub MPa lub z analogowym wyświetlaczem. W pełni zintegrowane zawory napełniająco-upustowe po tej samej stronie panelu zapewniają łatwy dostęp. Opatentowany przez DADCO odporny na wibracje BV-5G jest standardowym wyposażeniem 90.422.D, zapewniając niezawodne działanie w wymagających środowiskach prasowych.

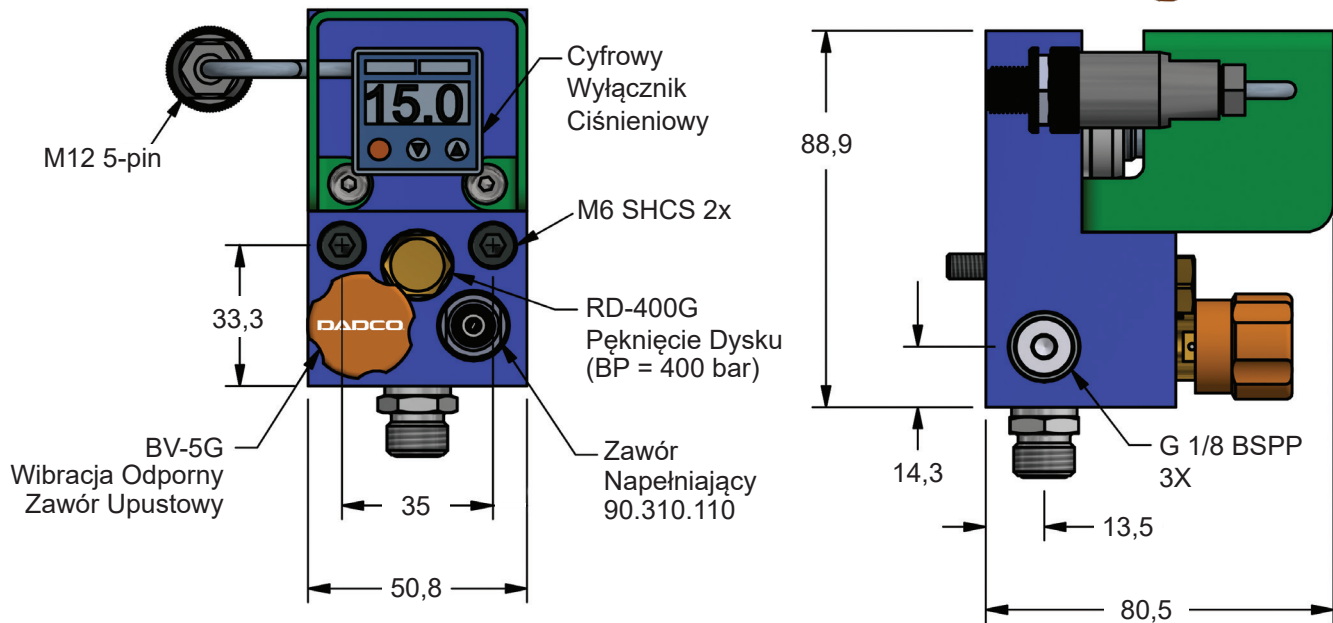

M12 Schemat Obwodu

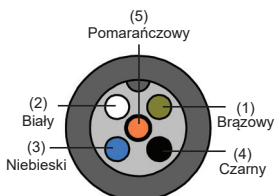

Pin	Kolor
1	Brązowy
2	Biały
3	Niebieski
4	Czarny
5	Pomarańczowy

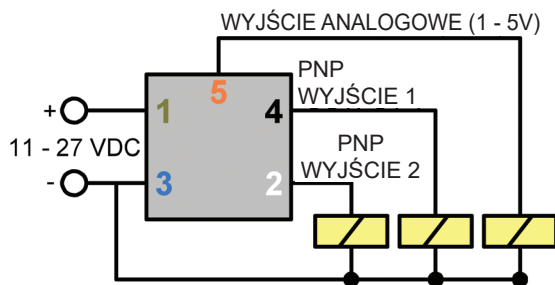

Dane Techniczne:

WYJŚCIE ANALOGOWE (1-5Vdc)

- Skalowanie Analogowe: Skalowanie do dowolnego zakresu w pełnej skali czujnika
- Precyzja: $\pm 1,0\%$ pełnej skali (obejmuje efekty liniowości, histerezy i powtarzalności)
- Pełna Skala: 0 – 35 MPa / 0 – 350 bar
- Rozdzielczość Wyjściowa: 25 mV
- Czas Odpowiedzi: 50 m/sec

WYJŚCIE PRZEŁĄCZNIKA CIŚNIENIA:

- Rodzaj: Otwarty Kolektor PNP do 30 Vdc/ 80mA
- Ustawienie Przełącznika: Aktywacja przełącznika i strefa nieczułości regulowane w dowolnych punktach w zakresie czujnika pełnej skali
- Precyzja: $\pm 1,0\%$ pełna skala
- Czas Odpowiedzi: 5 – 20 m/sec
- Liczba Kontaktów: 2
- Histereza: Zmienna

Przykład Zamówienia:

Numer Modelu 90.422. D. S. G. M12

Opcje Czujnika Monitorowania Ciśnienia: D = Cyfrowy, P = Miernik analogowy PSI, A = Miernik Metryczny Analogowy.

Połączenie Montażowe: N = Brak Złączki w Zestawie, S = 90.505.115 (ORFS), D = 90.508.115 (D-24), B = 90.805.115 (Zip), L = 90.607.115 (MINILink®).

Połączenie Elektryczne: M12 = 5 pin M12, PT = Warkoczek

Opcja Ochrony

Monitory Ciśnienia

Modele 90.421.1 i 90.421.2D wizualnie ostrzegają użytkownika, czy ciśnienie jest dobre czy za niskie, podczas gdy model 90.421.2D jest w stanie wyłączyć prasę, jeśli spadnie poniżej minimalnego ciśnienia roboczego.

90.421.1 (1/2 NPS Gwint) 90.421.2D.M12 (M12 Gwint) 90.421.2D.BH1 (7/8-16 Gwint) 90.421.2D.BH2 (7/8-16 Gwint) 90.421.2D.BH3 (7/8-16 Gwint)



Numer Modelu	Dostawa Napięcie	Ocena	Zakres Ciśnienia
90.421.1 (DPM-1)	120 VAC	-	15 – 200 bar
90.421.2D (DPM-2D)	24 VDC	0.4 A	15 – 200 bar

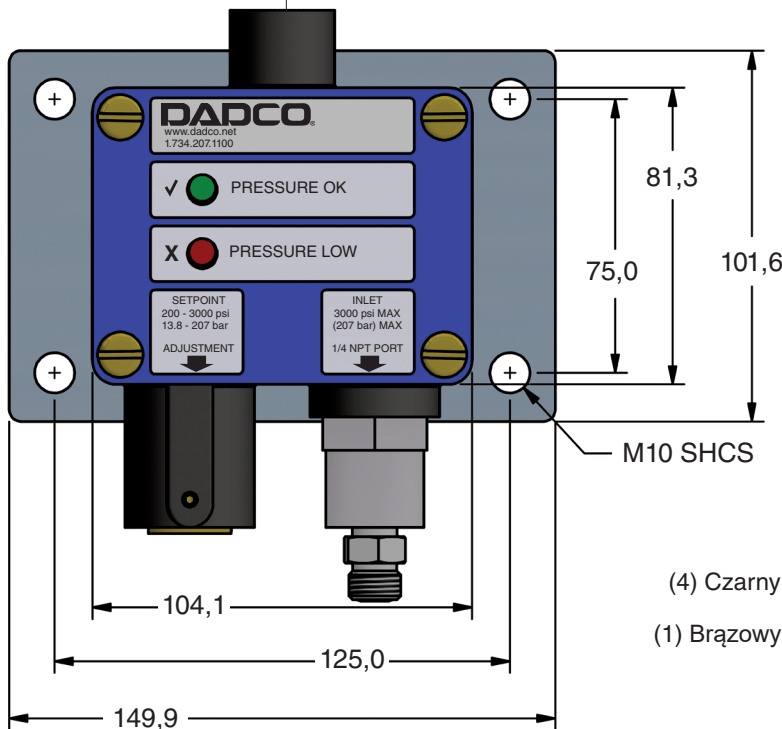

M12 Złącze

Opcje Kabli	Długość
90.454.M12.S.02	2m Prosto
90.454.M12.S.05	5m Prosto
90.454.M12.S.10	10m Prosto
90.454.M12.L.02	2m 90°
90.454.M12.L.05	5m 90°
90.454.M.12.L.10	10m 90°

BH Złącze

Opcje Kabli	Długość
AZ54MC4PM02	6ft Prosto
AZ54MC4PM03	12ft Prosto

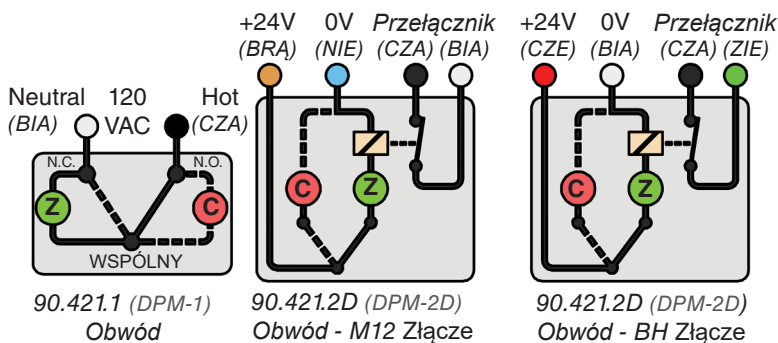
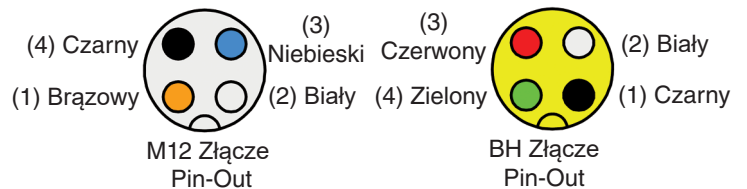

90.421.1 (DPM-1)

Gdy ciśnienie jest prawidłowe, świeci się **zielone** światło. Gdy ciśnienie jest za NISKIE, świeci się na **czerwono**.

90.421.2D (DPM-2D)

Gdy ciśnienie jest OK, świeci się **zielone** światło, przełącznik jest ZAMKNIĘTY. Gdy ciśnienie jest za NISKIE, świeci się **czerwone** światło, przełącznik jest OTWARTY.

----- : Nacisk < Ustaw Punkt
 ———— : Nacisk > Ustaw Punkt

Przykład Zamówienia:

90.421.2D. *BH1. BP. 102

Numer Modelu: 90.421.1 lub 90.421.2D (90.421.2D zastępuje dawny 90.421.2)

Złącze: BH1 – Prawo (→), BH2 – Lewo (←), BH3 – Prosto, M12: 4-Pin M12-A Prosto (* Opcje złączy dotyczą tylko modelu 90.421.2D.)

Dopasowywanie: 90.505.102 – Prosto, 90.505.202 – 90°

Płyta Tylna (Opcjonalny)

Specyfikacje Rurociągów

Konwersja z Trybu Samodzielnego do Trybu Połączonego

Poniższe podstawowe kroki pokazują, jak łatwo przekształcić sprężyny gazowe DADCO z trybu samodzielnego do trybu połączonego. Bardziej szczegółowe instrukcje można znaleźć w odpowiednim katalogu produktów. (Sprężyna gazowa serii Mini z portem M6 pokazana poniżej.)

UWAGA
Podczas wykonywania konserwacji sprężyn gazowych azotowych należy zawsze nosić okulary ochronne.

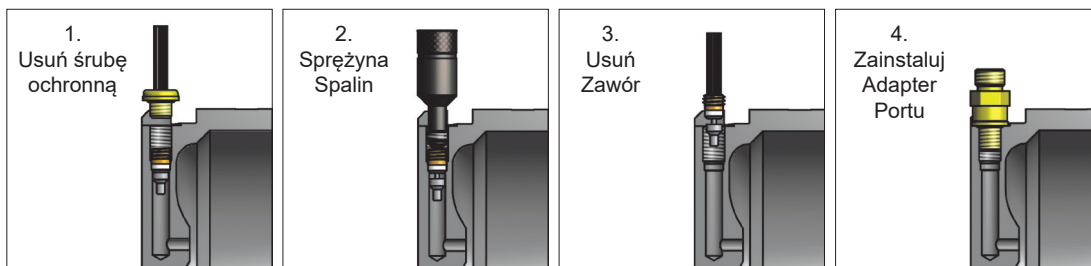

Zalecenia Dotyczące Systemów Połączonych

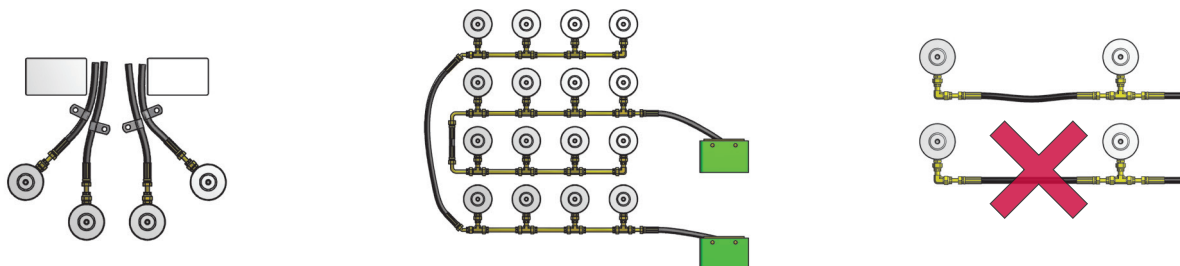

Zapewnij wystarczająco dużo miejsca, aby przymocować węże do płyty. Zaleca się, aby węże spoczywały obok siebie.

Ułóż sprężyny gazowe, aby zapewnić jednorodność i równowagę w matrycy. Użyj wielu paneli w dużych systemach, aby umożliwić szybsze napełnianie i rozładowywanie.

Podczas łączenia butli należy przewidzieć wystarczającą ilość węża, aby uniknąć napiętych połączeń.

Specyfikacje Momentu Obrotowego

Dokręć łączniki zgodnie z następującymi parametrami momentu obrotowego, aby zapobiec uszkodzeniom i poluzowaniu na skutek wibracji podczas pracy.

Rodzaj	Gwint	lb·in	lb·ft	N·m
M6 Adapter Portu	M6 x 1	25	2,1	3
MINILink® Adapter Węża	M8 x 1	25	2,1	3
G 1/8 Adapter Portu	BSPP	168	14	19
ORFS Adapter Węża	9/16-18	204	17	23
D-24 Adapter Węża	M12 x 1,5	Dokręć ręcznie, a następnie ¼ obrotu kluczem		
Zip Adapter Węża	S12,65 x 1,5	Szczelne		

UWAGA: Ważne jest przestrzeganie tych wytycznych dla następujących kształtek: 90.505.116 i 90.508.116.

Użyj dwóch kluczy, jednego do adaptera portu i jednego do adaptera węża, aby uniknąć nadmiernego dokręcenia. Poniższe rysunki przedstawiają znaczenie specyfikacji momentu obrotowego w połączeniach wspólnego portu i adaptera węża.

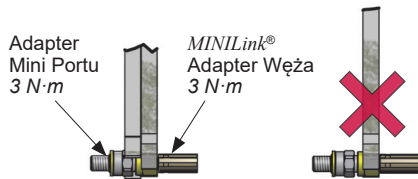

Adapter Mini Portu + MINILink® Adapter Węża
Mini złączki i adaptery węży mają niskie wartości momentu obrotowego. Zapoznaj się z powyższą tabelą, aby uniknąć możliwych uszkodzeń spowodowanych zbyt mocnym dokręceniem.

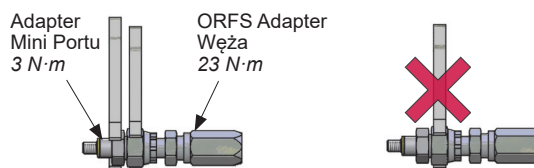

Adapter Mini Portu + Adapter Węża 9/16-18 ORFS
Wymagany moment obrotowy dla adaptera Mini Port jest mniejszy niż adaptera węża ORFS. Zapoznaj się z powyższą tabelą. Nie dokręcać złącza króćca za pomocą większej nakrętki adaptera węża.

Narzędzia do Budowy Zespołu Węża

DADCO prowadzi różnorodne narzędzia do budowy zespołu węża. Więcej informacji na temat wyboru przedstawionego poniżej można znaleźć w biuletynie B11110A.

**Mini Obcinak do Węża
90.320.7**

Służy do przycinania węża do odpowiedniej długości. 90.320.7 współpracuje ze wszystkimi rozmiarami węży.



Mini Obcinak do Węża
90.320.7

Zacisk Zespołu Węża

Służy do zabezpieczania węża podczas montażu adapterów węża. 90.320.9 jest przeznaczony do użytku z wężami 90.700 / 90.705 (Y-700 / Y-705), a 90.320.6 jest kompatybilny ze wszystkimi rozmiarami węży.

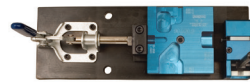

Zacisk Montażowy Mini Węża
90.320.9



Zacisk Zespołu Węża
90.320.6 (HAC)

**Przenośna Jednostka do Zaciskania
90.720**

Używany z odpowiednim pierścieniem matrycy do tworzenia trwałych zespołów węży. Więcej informacji można znaleźć w biuletynie B04112B.



**Mini-Zaciskanie
90.710.8**

Używany w zaciskarkach do konstruowania przewodów giętkich przy użyciu węża 90.700 / 90.705 (Y-700 / Y-705).



Matryce do zaciskania

Używany w przenośnym urządzeniu do zaciskania do konstruowania przewodów giętkich. Informacje na temat konstruowania przewodów elastycznych można znaleźć w biuletynie B00120D.

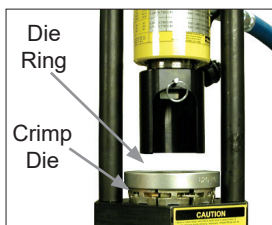

Numer Części	Karbowanie	Średnica Zacisku mm
90.700 / 90.705 (Y-700 / Y-705)	Mini-Fałda 90.710.8 Nie Jest Wymagany Pierścień	7,00 – 7,25
90.500 (Y-500)	80C-P03 Szary Die 82C-R01 Pierścień	12,19 – 12,70
90.400 (Y-400)	80C-P04 Czerwony Die 82C-R01 Pierścień	14,22 – 14,73
90.250** (Y-250)	80C-P04J Czerwony Die 82C-R01 Pierścień	13,59 – 14,10

** WYCOFANE

Korzystanie z Mini-Crimp Firmy DADCO

- Umieść Mini-Crimp 90.710.8 w zagniatarce. Nie jest wymagany żaden pierścień matrycy.
- Przełóż zespół węża od dołu przez środek Mini-Crimp (F.1). Instrukcje dotyczące budowy zespołu mini węża można znaleźć w biuletynie B11110A.
- Uruchomić hydrauliczną lub pneumatyczną prasę do zagniatania, aby trwale zaciśnąć złączkę na wężu (F.1).

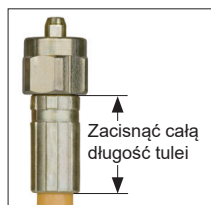

- Gdy zaczyna się DADCO Mini-Crimp aby zamknąć, umieść złączkę tak, aby tuleja była zaciśnięta na całej długości (F.2).
- Zdjąć kompletny zespół węża z Mini-Crimp.

- Zmierzyć średnicę zaciśniętej ferruli w poprzek płaskie, aby sprawdzić, czy mieści się w zakresie wymiarów zaciśnięcia (F.3).

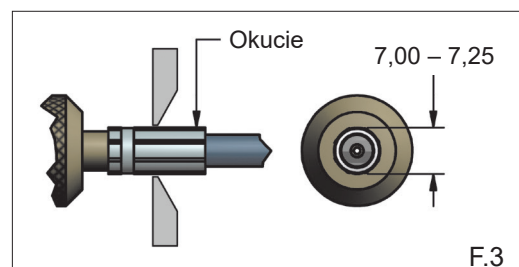
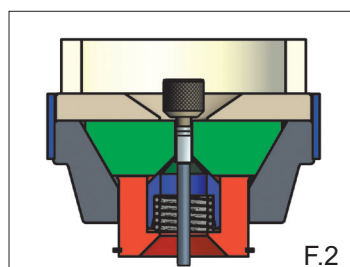
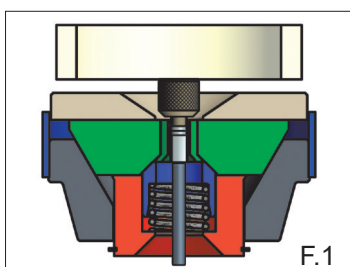

Akcesoria do Ładowania

Szybkie Odłączanie Sprzętu Do Ładowania

Do naładowania niezależnych sprężyn gazowych należy użyć zestawu do ładowania z szybkozłączem DADCO, 90.310.045, ze złączką do napełniania 90.310.143 lub 90.310.111 lub analizatora ciśnienia 90.315.5. Model 90.310.045 może być również używany z panelem sterowania DADCO do ładowania połączonych systemów.

Szybkozłączka 90.310.044 do napełniania z funkcją automatycznego odpowietrzania uwalnia ciśnienie resztkowe po naładowaniu niezależnych lub połączonych systemów sprężyn gazowych azotowych w celu łatwego odłączenia zespołu napełniającego i złączki napełniającej lub zaworu napełniającego.

DADCO oferuje również zestaw do napełniania wysokiego ciśnienia 90.310.041 do ładowania sprężyn gazowych azotowych z serii Micro, SCR i U.0175 - U.0400 do maksymalnego ciśnienia. Więcej informacji można znaleźć w dokumencie B16118B.



Dostępny jest również zestaw do napełniania szybkozłączka z manometrem 90.310.339.

90.310.045

Standardowy Regulator Ciśnienia 90.310.203

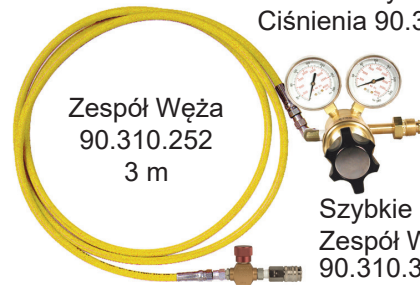

Zespół Węza 90.310.252 3 m

Szybkie Rozłączanie Zespół Wypełnienia 90.310.338

90.310.044 (Samoodpowietrzanie)

Regulator Wysokiego Ciśnienia 90.310.205



Zespół Węza 90.310.252 3 m

Szybkie Rozłączanie Zespół Wypełnienia 90.310.340*

* Niezalecane z 90.416.A2B lub 90.406.421

Szybkozłączka Do Ładowania

90.310.143 (M6 Port)

90.310.111 (G 1/8 Port)

Do ładowania sprężyn gazowych azotowych DADCO należy używać odpowiedniego króćca ładującego z szybkozłączką.



90.310.143



90.310.111

Tabliczki Bezpieczeństwa

DADCO zaleca klientom identyfikację narzędzi zawierających sprężyny gazowe azotowe pod wysokim ciśnieniem, aby zapewnić właściwe obchodzenie się z butlami. DADCO oferuje kilka znaczników ostrzegawczych, aby spełnić określone potrzeby aplikacji. Więcej informacji można znaleźć w biuletynie B01130E.

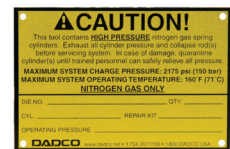

Kompaktowy Wzmacniacz Azotu DGB.100

Kompaktowy system wspomagania azotem firmy DADCO, DGB.100, to lekki i opłacalny sposób na przedłużenie żywotności zbiorników z azotem. Za pomocą DGB.100 zbiorniki z niskim ciśnieniem można zwiększyć do wyższego ciśnienia, które jest odpowiednie do naprężenia sprężyny gazowej. Więcej informacji można znaleźć w biuletynie B13105.



System Booster Gazu Azotowego DGB.150

System Booster Gazu Azotowego DADCO, DGB-150, to kompleksowe rozwiązanie problemów związanych z niskociśnieniowymi zbiornikami zasilającymi i utratą azotu podczas rozładunku. Więcej informacji na temat wzmacniacza można znaleźć w biuletynie B07101.



Kompletne Połączone Rozwiązania Systemowe

SMS®

W przypadkach, gdy klient woli, aby DADCO dostarczyło gotowy do instalacji gotowy system, DADCO oferuje kilka opcji. Sekcyjny system montażu DADCO (SMS®) obejmuje niestandardową płytę wyprodukowaną zgodnie ze specyfikacjami klienta z niestandardowym układem sprężyn gazowych azotowych DADCO, panelu sterowania, węży i złączek. Systemy są dostarczane w pełni zmontowane, przetestowane i gotowe do zainstalowania. Aby uzyskać więcej informacji na temat katalogu żądań SMS® firmy DADCO C13106D.

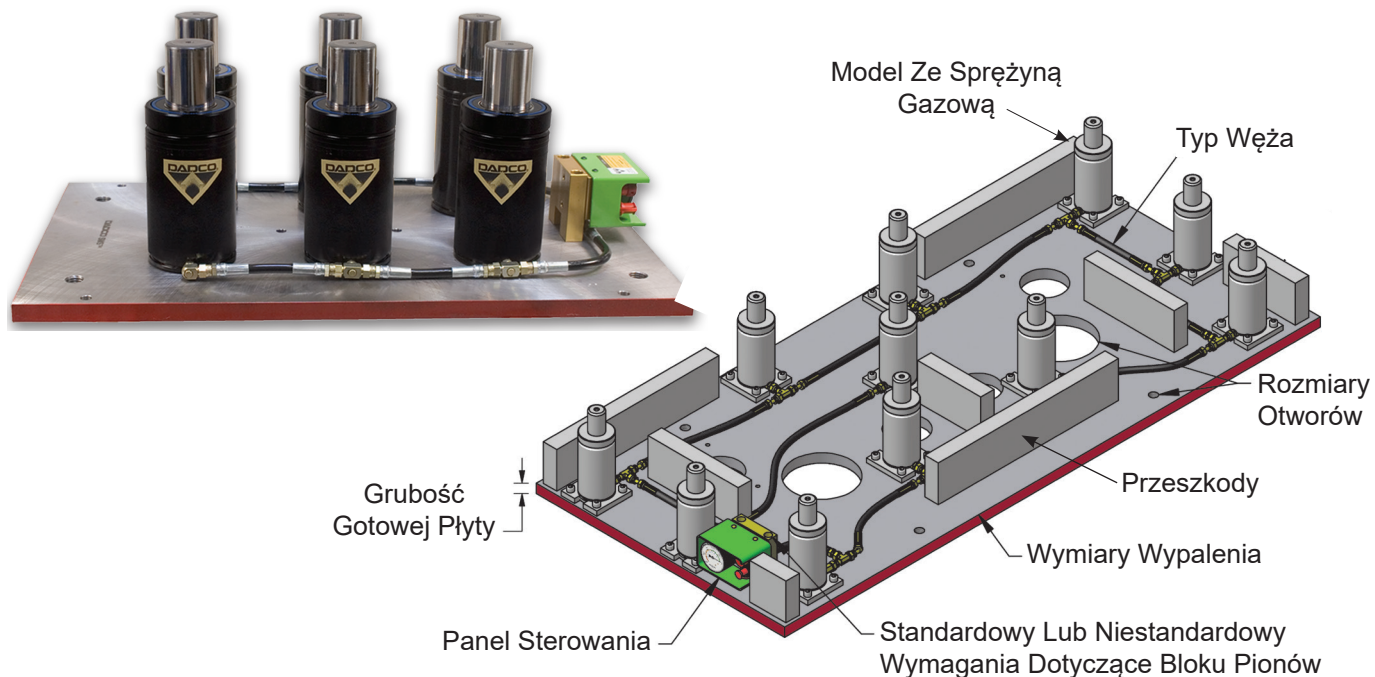

SMS-i®

Sekcyjny system montażu DADCO - wewnętrzny (SMS-i®) to potencjalnie oszczędzający miejsce niestandardowy system z wewnętrznymi orurami, który umożliwia ciasne konfiguracje sprężyn gazowych DADCO. Konstrukcja wewnętrznego orurowania eliminuje konieczność stosowania zewnętrznego węża i złączek, co stanowi solidną alternatywę dla tradycyjnych systemów kolektorów. Aby uzyskać więcej informacji na temat katalogu zamówień SMS-i® firmy DADCO C13106D.

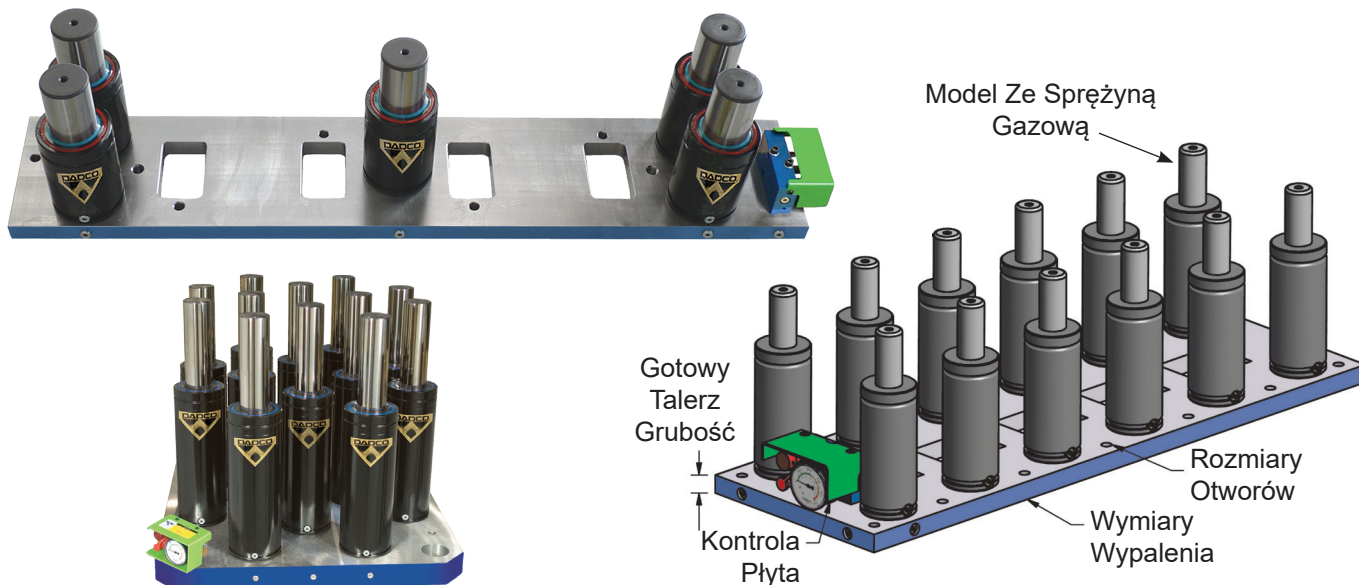

DADCO®

Światowy lider w technologii sprężyn gazowych

43850 Plymouth Oaks Blvd. • Plymouth, Michigan • 48170 • USA
734.207.1100 • fax 734.207.2222 • www.dadco.net